

The image features a pink background with a repeating pattern of white polka dots. A horizontal white band runs across the center of the image, containing the word "Portfolio" in a bold, black, monospace-style font.

P o r t f o l i o



いしの めぐみ

東京デザイナー学院プロダクトデザイン学科雑貨専攻

生年月日：2001年9月22日

趣味：アニメ鑑賞、音楽を聴く事

contents

1 pUdo

2 boat

3 MARYGOLAND BOX

4 リッぷらんどせる

5 チェックチェア

6 シャーペンレンタルリング

7 Sheep soap パッケージデザイン

8 学校外成果物





お昼ごはんにカップ麺を購入しコンビニから職場や学校までお湯がこぼれないように気を付けながら歩いてる方がいらっしゃると思います。

pUdo は、そんなストレスを解消するバックです。

concept : 汁物をこぼさないバック

target : 20-30代





boat



boat

木材で制作したチャーハン専用のレンゲスプーン

お米多く救いやすいように先に行くほど

厚さを薄くしています。

重心を持手よりにしスプーンのつぼ部分が

着かないようになっています。

MARYGOLAND BOX

コンセプト

収納できるオブジェ

ターゲット

10代～20代女性

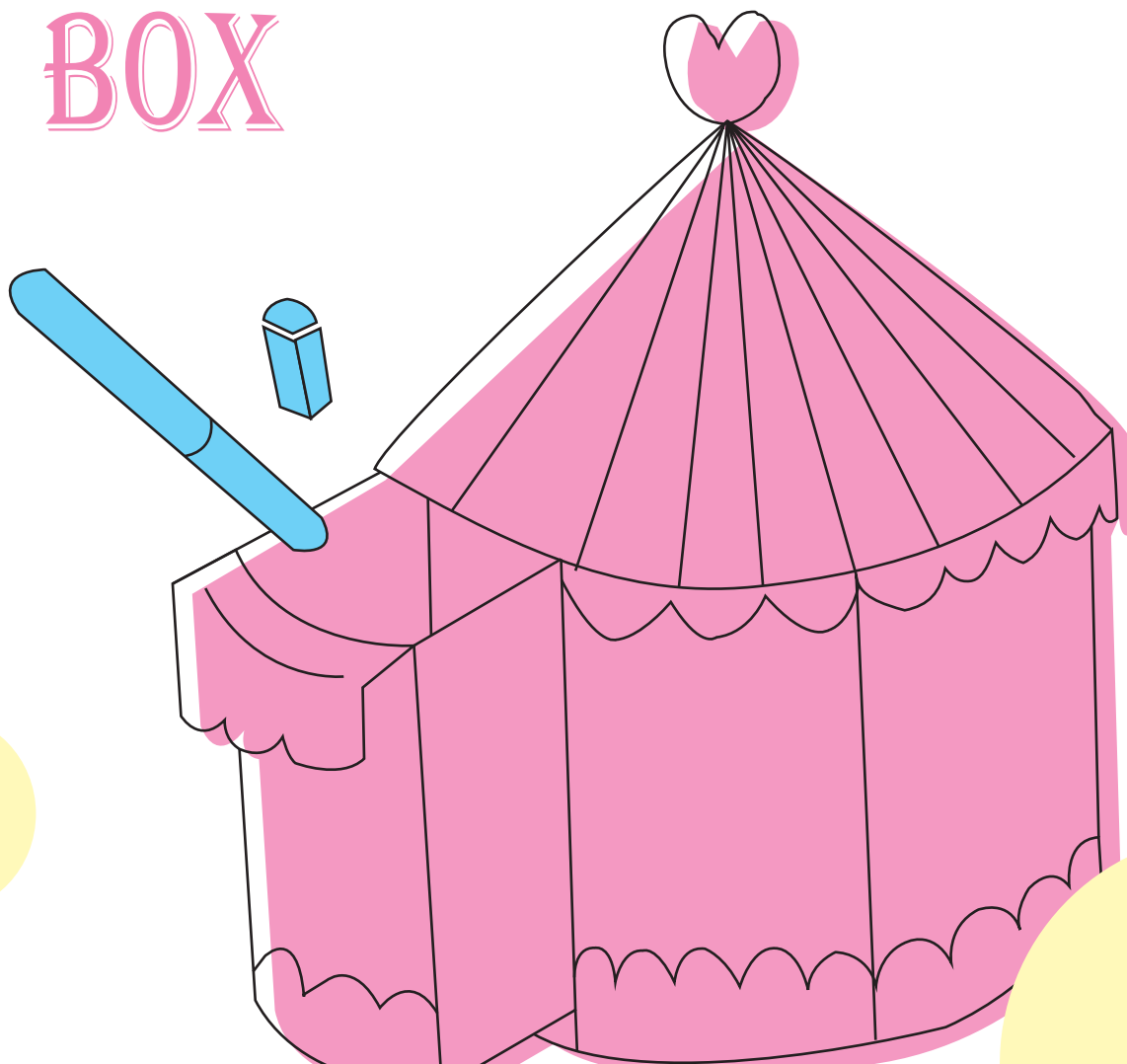

メリーゴーランドの屋根
の下の部分が引き出しに
なっていて屋根の下部分に
手をかけて開けて収納
します。

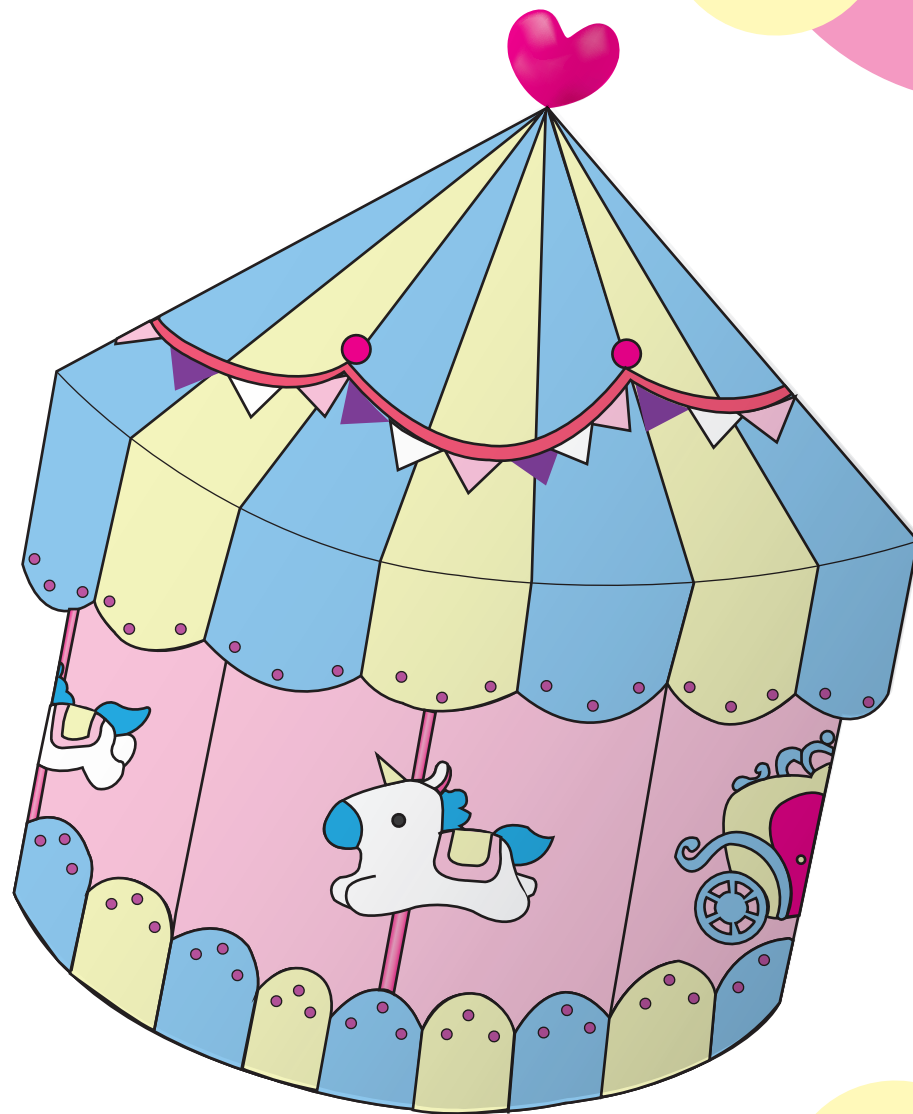
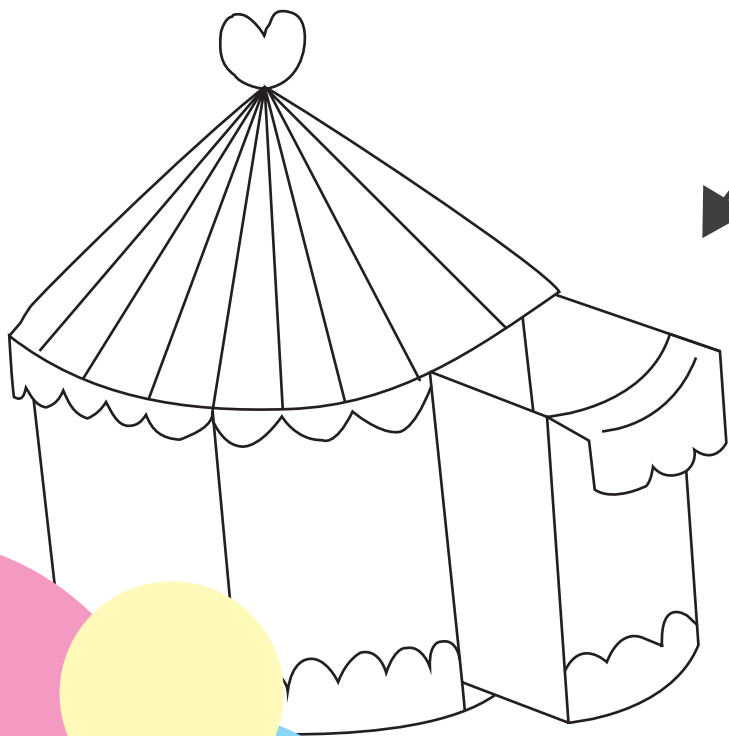

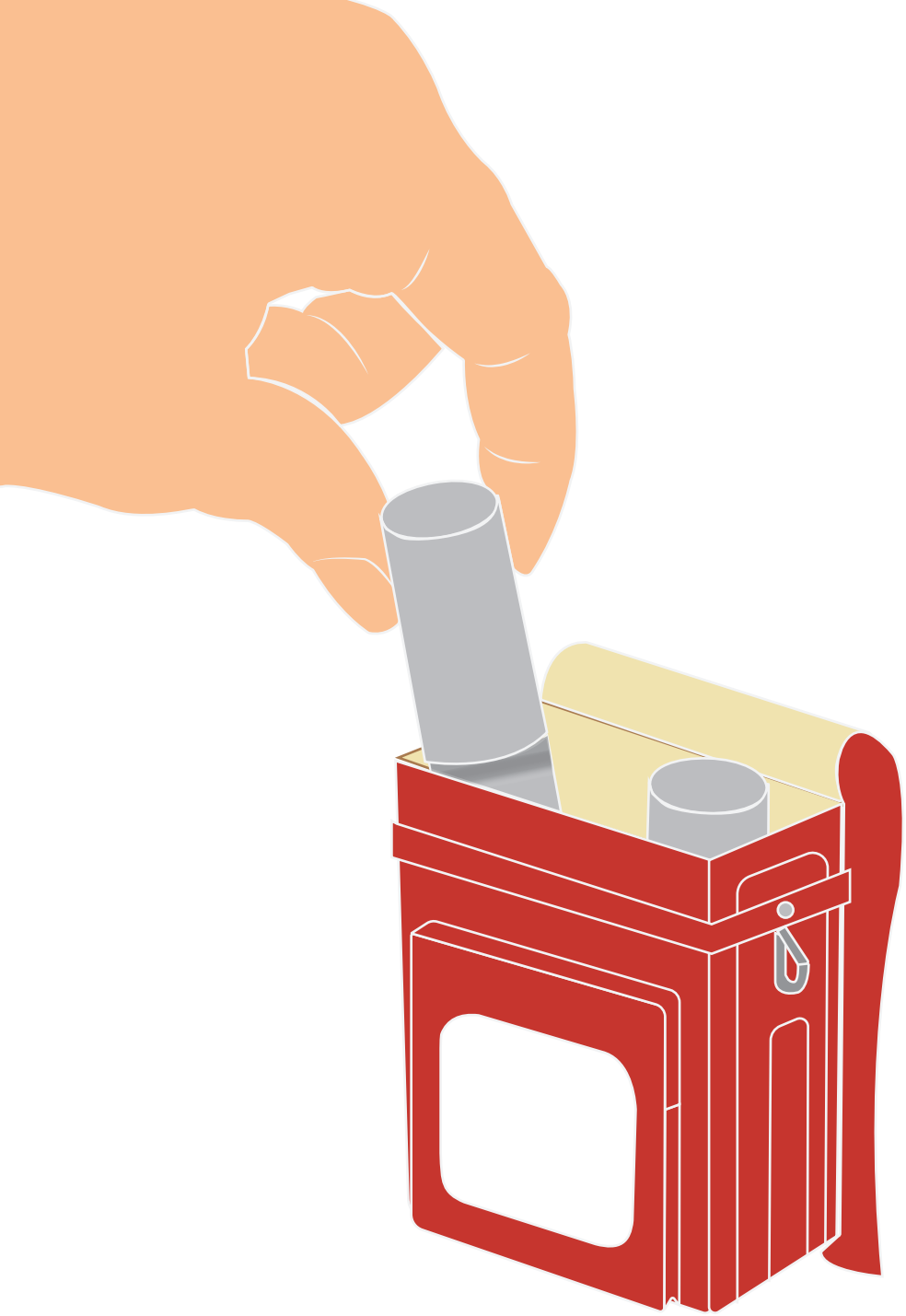

りっぷ、らんどせる



リップランドセル

コンセプト：リップケース×レトロなランドセル

ターゲット：10代～20代女性

ランドセルの形をしたリップケースで蓋を開けると
2本のリップがコンパクトに収納できます。

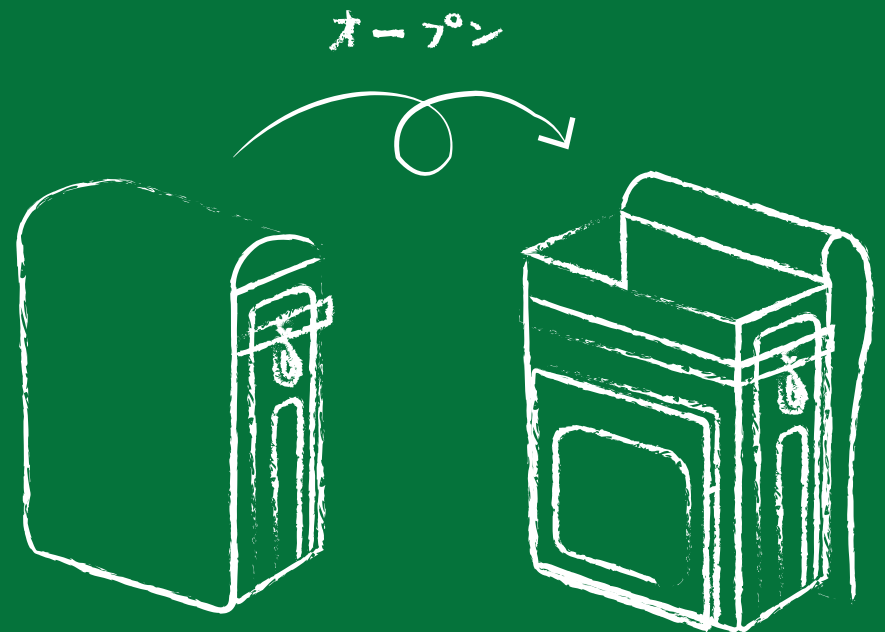



check × check

RED & BLUE chair をベースに
1/6 モデルを制作しました。

レンダリング

タケダ 製図用シャーペン 0.5 mm を模写し

レンダリングをイラストレーターで製図しました。

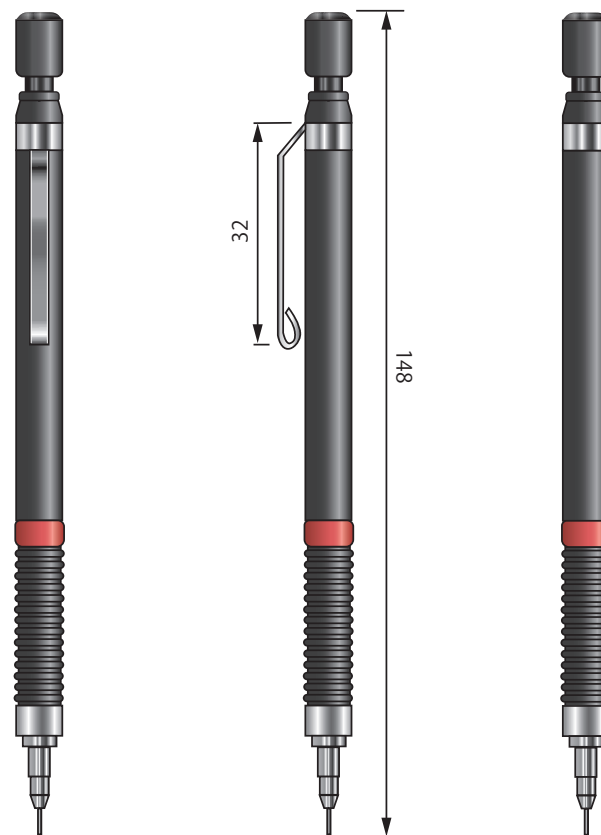
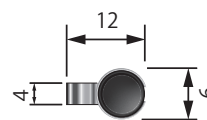



Sheep Soap

羊の形をした石鹸の商品をイメージしてパッケージを制作しました。
夢の中に羊がいるようなイラストをいれギフトにしたいくなるような
デザインにしました。



学校外成果物

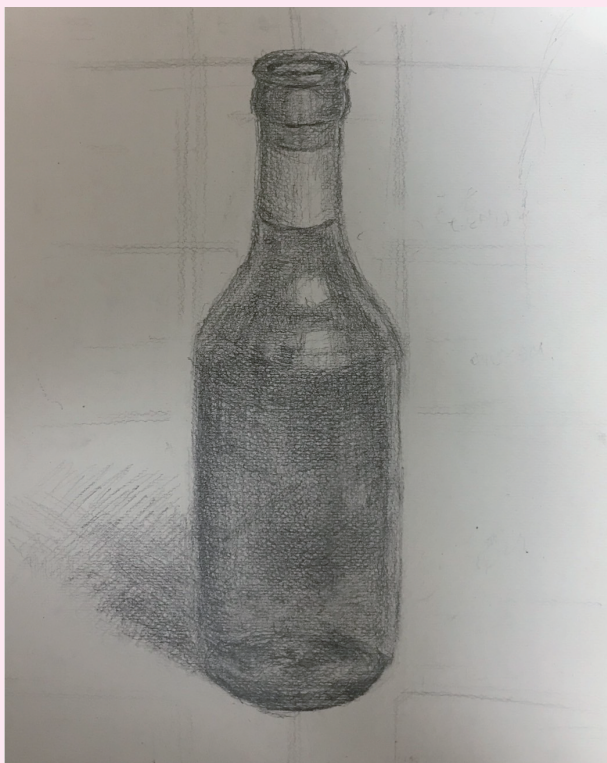

デッサン「ビール瓶」

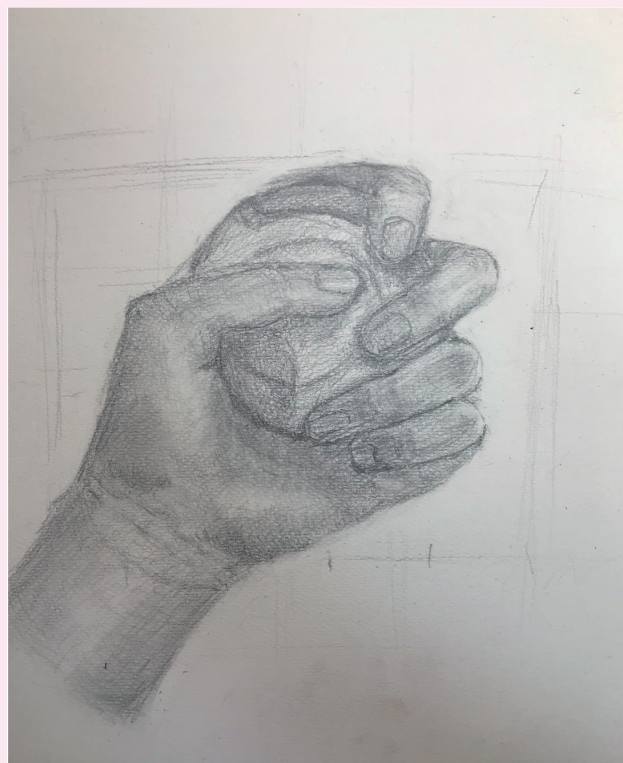

デッサン「手とおもちゃ」



手になじむ形「あし」



紙粘土作品「食」

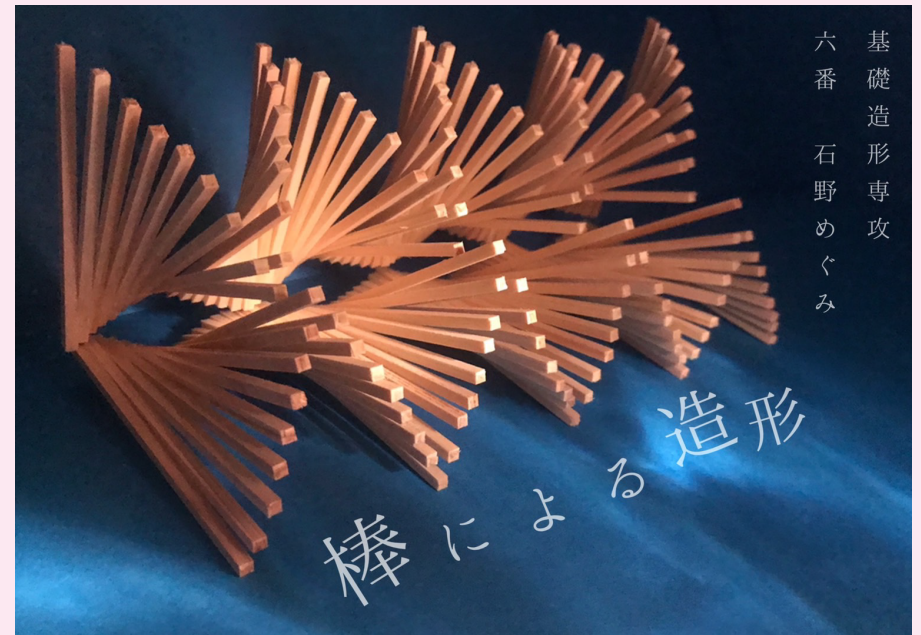

棒による造形「波」

基礎造形専攻
六番 石野めぐみ