

ポ〜トフォリオ

2022年4月

〜

2023年3月

Tokyo Designer Gakuin College
Interior Design

FLORA REGINE

ふろーられぎーん

ABOUT ME



東京インテリアデザイナー学院インテリアデザイン学科インテリアデザイン専攻

FLORA REGINE

フローラ

レギーン

2002年生まれ、インドネシア出身。
友達と遊ぶこと、漫画読んだり、寝ることが好き。
入学したきっかけはあるユーチューブの動画を見て、小さいスペースでも居心地がいい所に変更することアできるのは撮っても面白いと思って、将来は自分もそういう仕事をしたいと思っています!

SKILL

日本語能力試験N2

IELTS (International English Language Testing System)

SOFTWARE

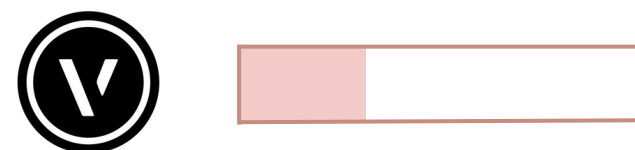

contents

- shop design
- door design
- hotel toilet design
- facade design
- monument design
- little house design
- partition design

01.

ショップデザイン

shop design

2022.10-2023.03



● italian restaurant osteria fleur ●

表参道駅から徒歩5分。

店内「osteria fleur」は「osteria (英語でレストラン) 」と「fleur (イタリア語で花、私の名前と同じ意味) を組み合わせている。

店内はバーカウンター、ガラスパーティション、ワイン棚全37席。

パスタをメイン、そのほかにワインや食後のデザートを楽しめる。

—vintage, classy, aesthetic

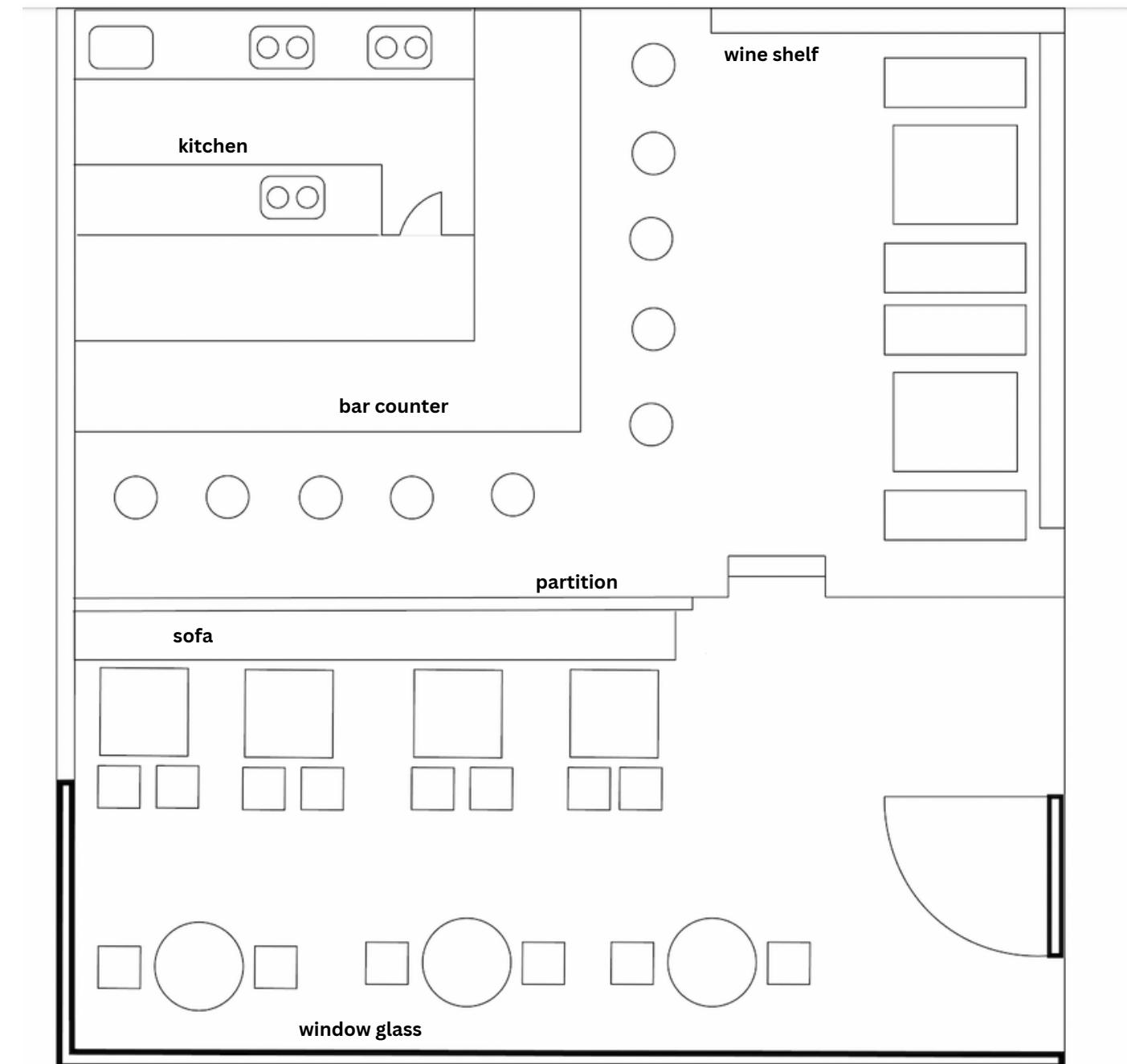

inspiration image



クラシックで高級なインテリアのレストラン。



全体的なデザインについて

ミュートトーン木の材料を使用して、冷たくて、高級な雰囲気を表す。
イタリアンレストランなので、多くのワイン種類が棚でディスプレイされている。

デザインのポイントについて

つまらない空間にならないように、壁やタイルで模様がついてる木材を使用して、アクセントを入れた。
バーカウンターでキッチンの中も好きし見えて、ミニアタラクションになれます。
店内で、居心地が良い空間になれるようにたくさんガラス窓がついています。



logo and shopcard

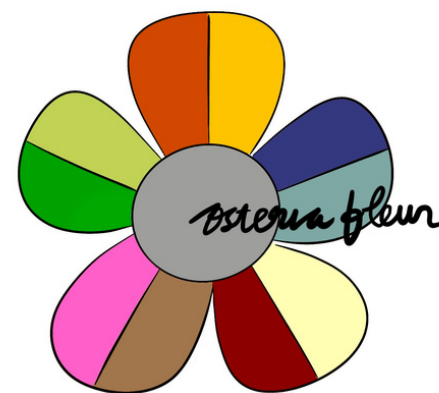

02.

ドアデザイン door design

2022.10-2023.02

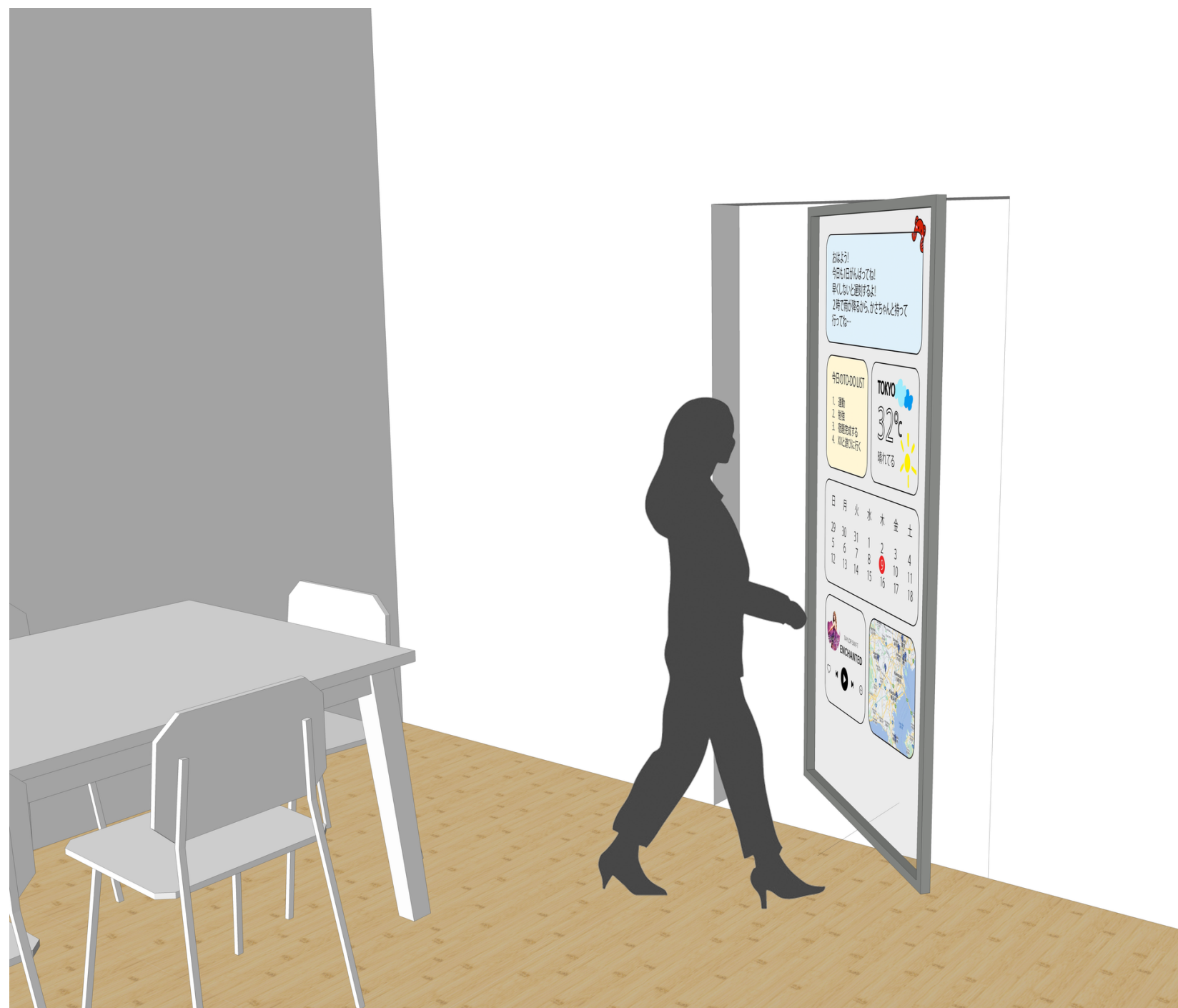

inspiration image

こんなドアがあったら良いとイメージ

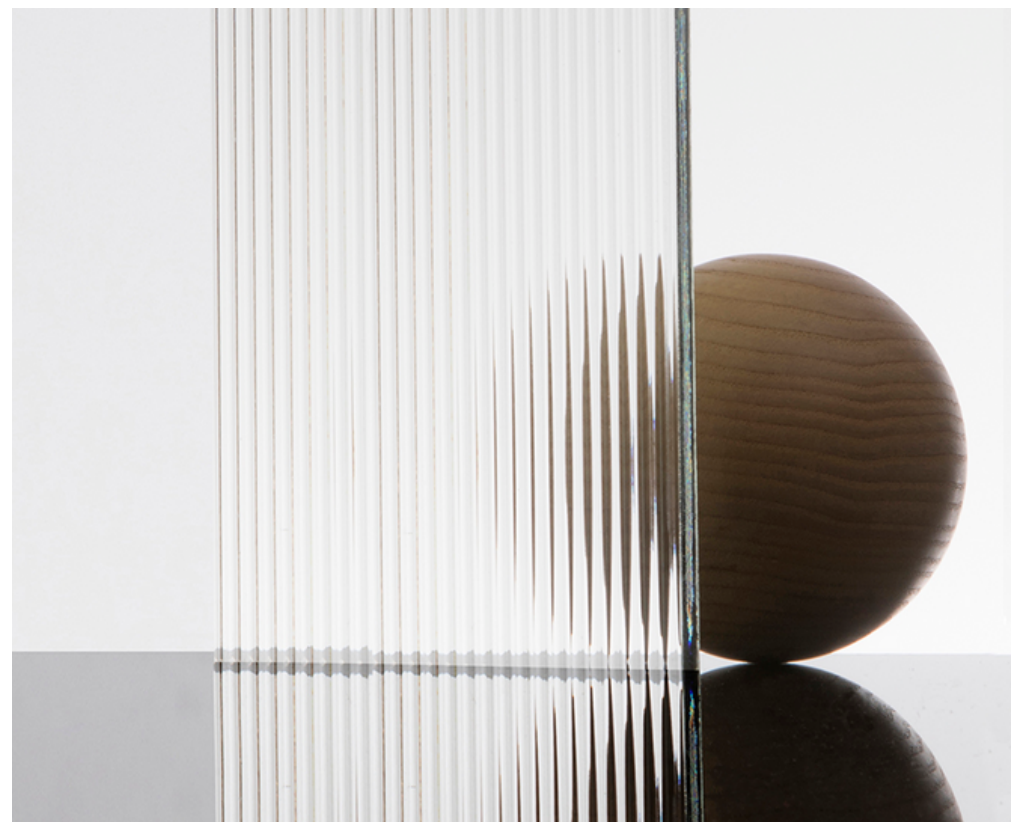

楽な生活を迎えへに

一人暮らしをしている方は、時々寂しくなりませんか？

ドアというのは、一部の空間をプライベートスペースを作るために存在します。

そのために、母や友達のような存在のドアをデザインしたいと思います。大きなスマホのように、今日のやることリスト、時計、カレンダー、天気予報、全部ドアでまとめて、簡単にチェックすることができます。



スピーカー
←30mm→

上から見ると...

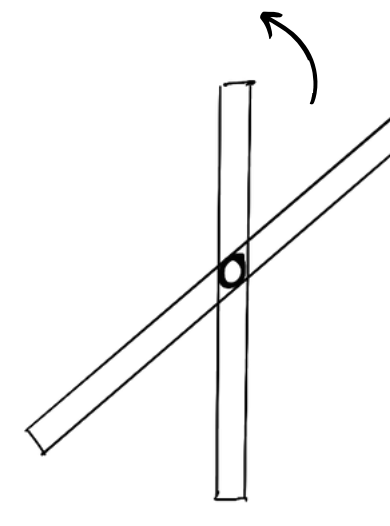

声の設定も好みで!

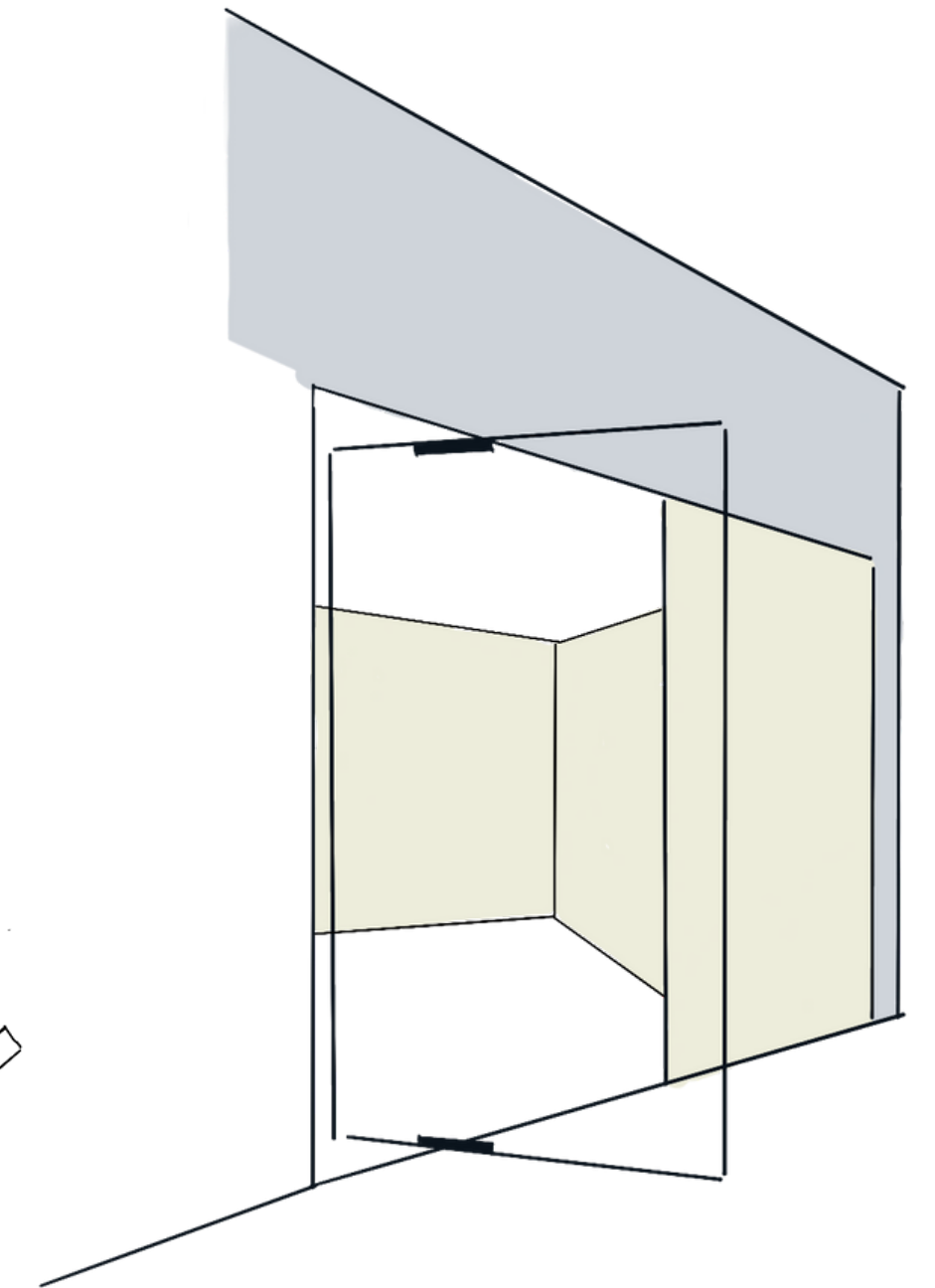

03.

ホテルトイレデザイン

hotel toilet design

2022.10-2022.12



inspiration image



トイレの中でもリラックスできる空間



04.

ファサードデザイン

facade design

2022.12-2023.02



一つ目の窓

外からでも、相談室
が見えるように、窓
は透明でデザインし
ました。

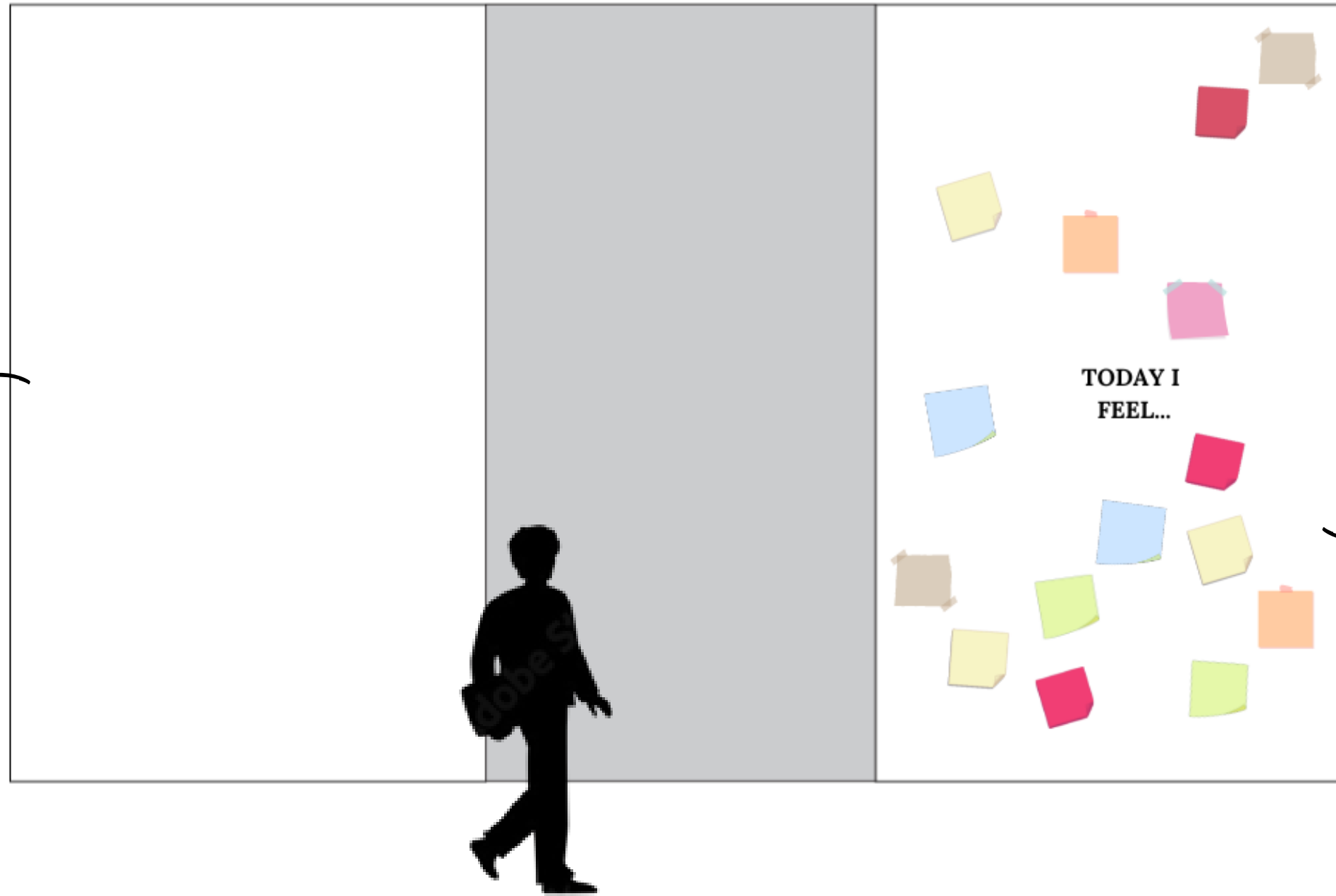

人々の注目を集めるために、右
側窓でミニアタラクション
を作りました。
通りすがりの人たちと接続で
きるように、自分の「今日の
気持ち」を付箋で書いて、窓
に貼ります。

二つ目の窓

赤色は人目を引くので、通りすがっている人たちの目にも目立つから、赤色を選択しました。

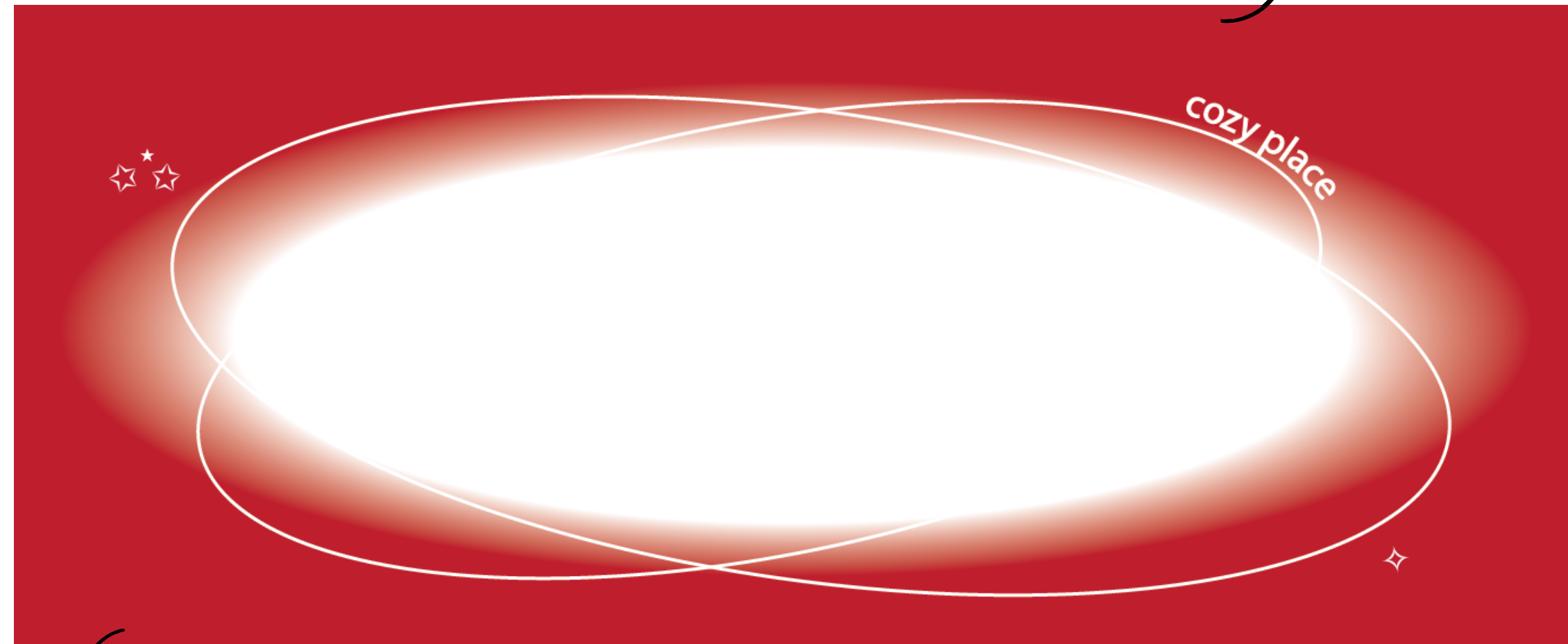

真ん中の白い部分は透明ガラスで、外から相談室を見えます。
そのため、どう言うお店かのイメージをもっとお得られます。

—lively&fresh

05.

モニュメントデザイン

monument design

2022.12-2023.02



inspiration image

鳥の翼のように自由になれる

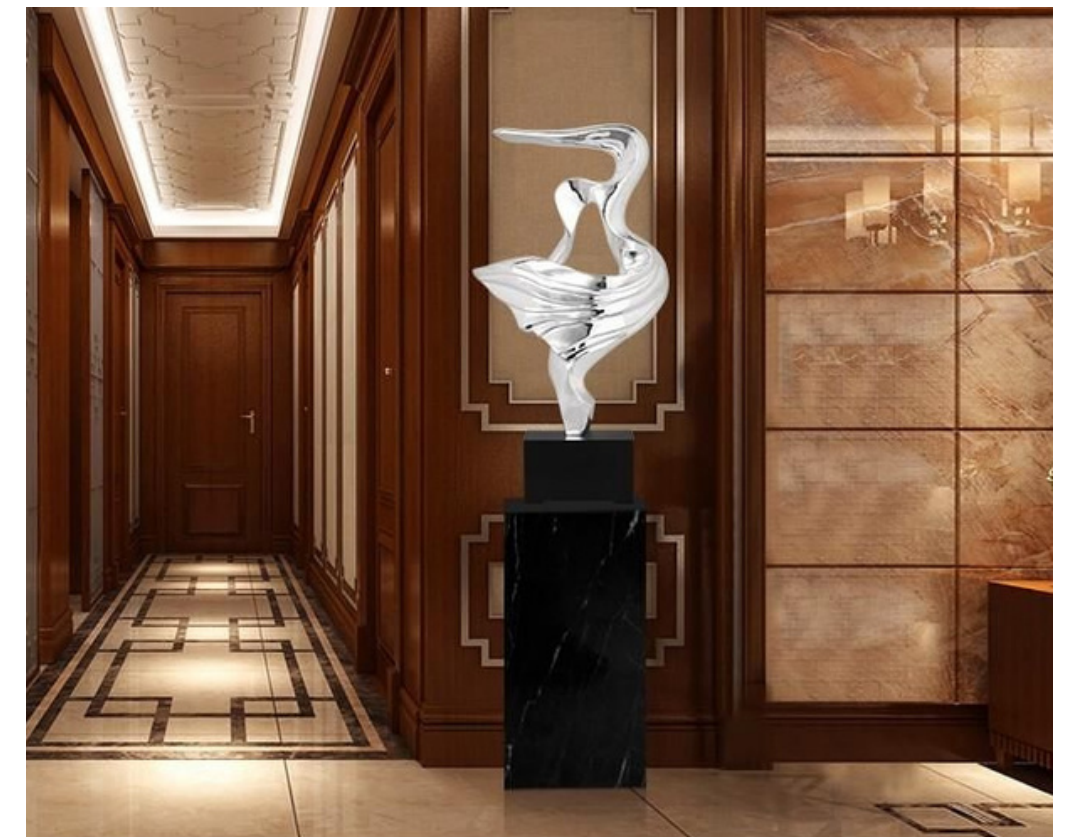
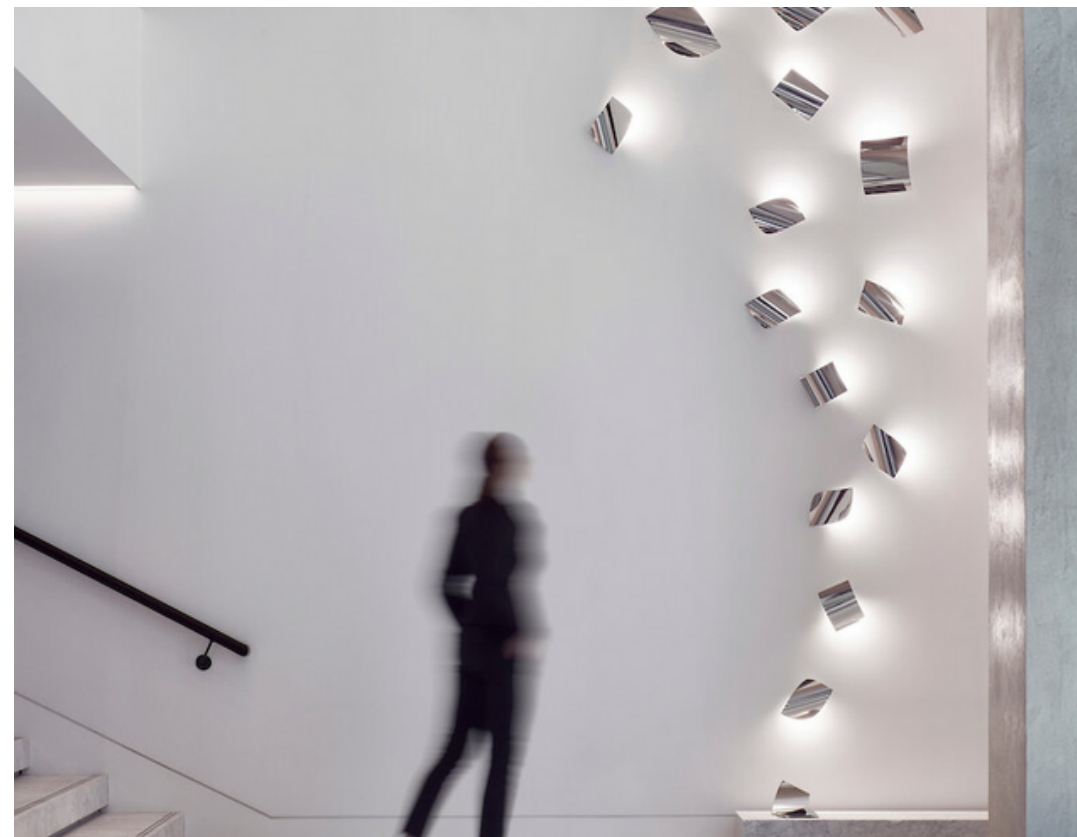

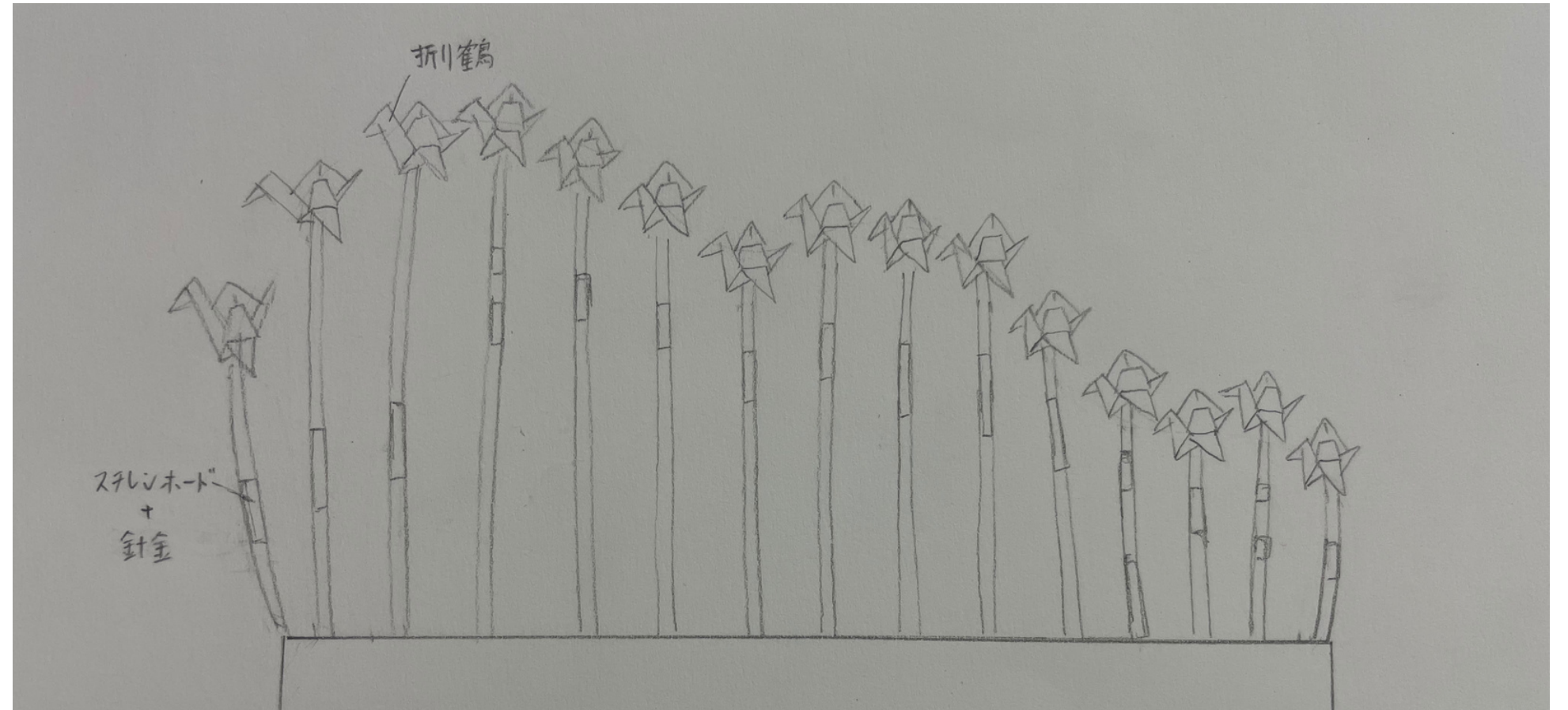

2023年東京デザイナー学院は60周年を迎えて、躍動感をテーマとして、モニュメントのデザイン。
折り鶴から作った鳥をスチレンにボードに貼って、小さい折り鶴達は翼の形を表しています。
翼で遠くて、高く飛べるように、それぞれの夢を叶えて、世界がどんな苦しみがあっても、諦めないように、ずっと遠く飛んでみて下さい！



06.

小屋デザイン

little house design

2022.06-2022.07

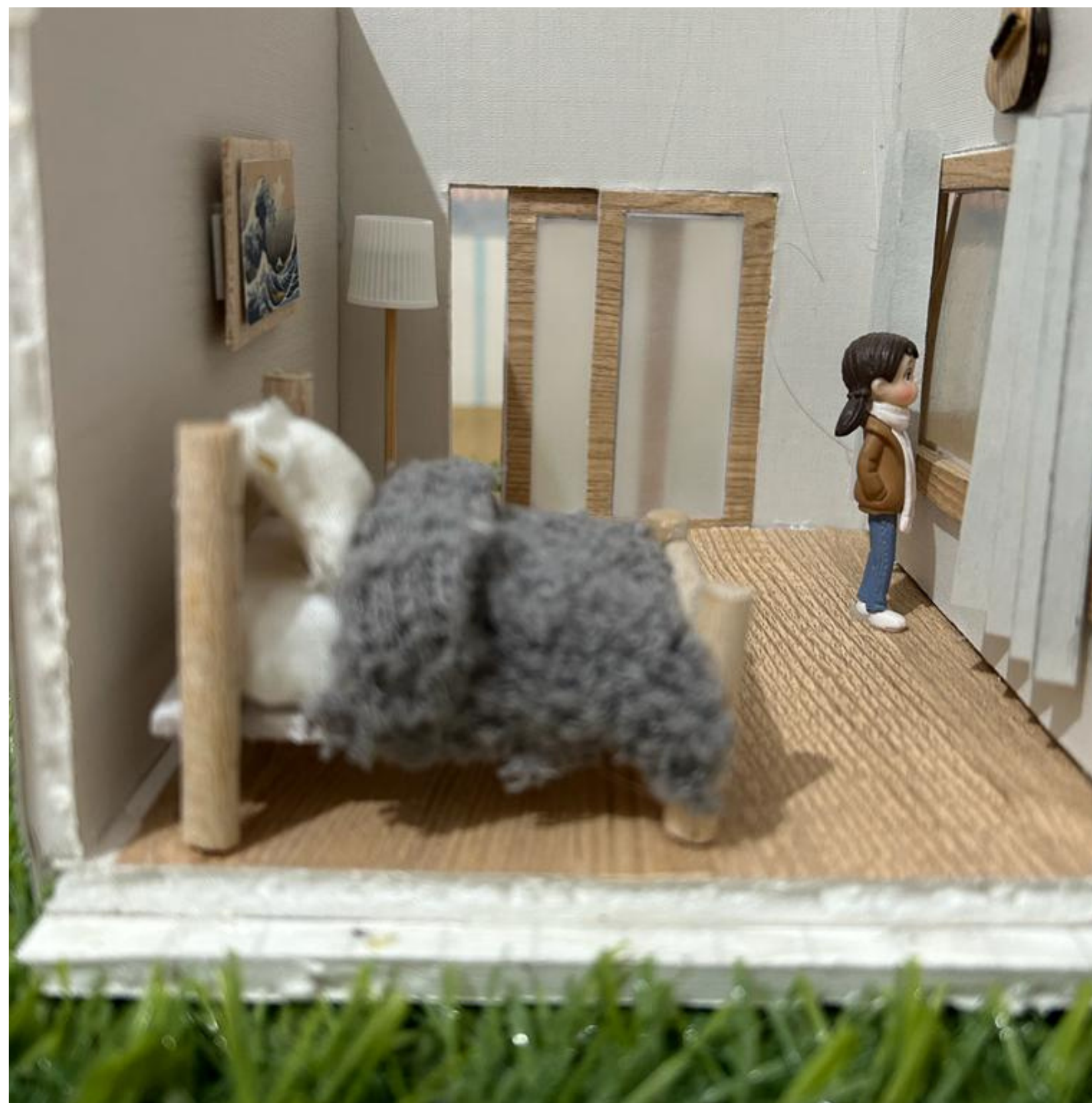

inspiration image



朝起きた時も太陽をちゃんと感じる



左側には大きな窓がある。
ドアは日本の伝統的な家の感じを上げるため、スライドドアにします。
落ち着いたイメージを出すために、カラーパレットは白色と木材色を使用しました。

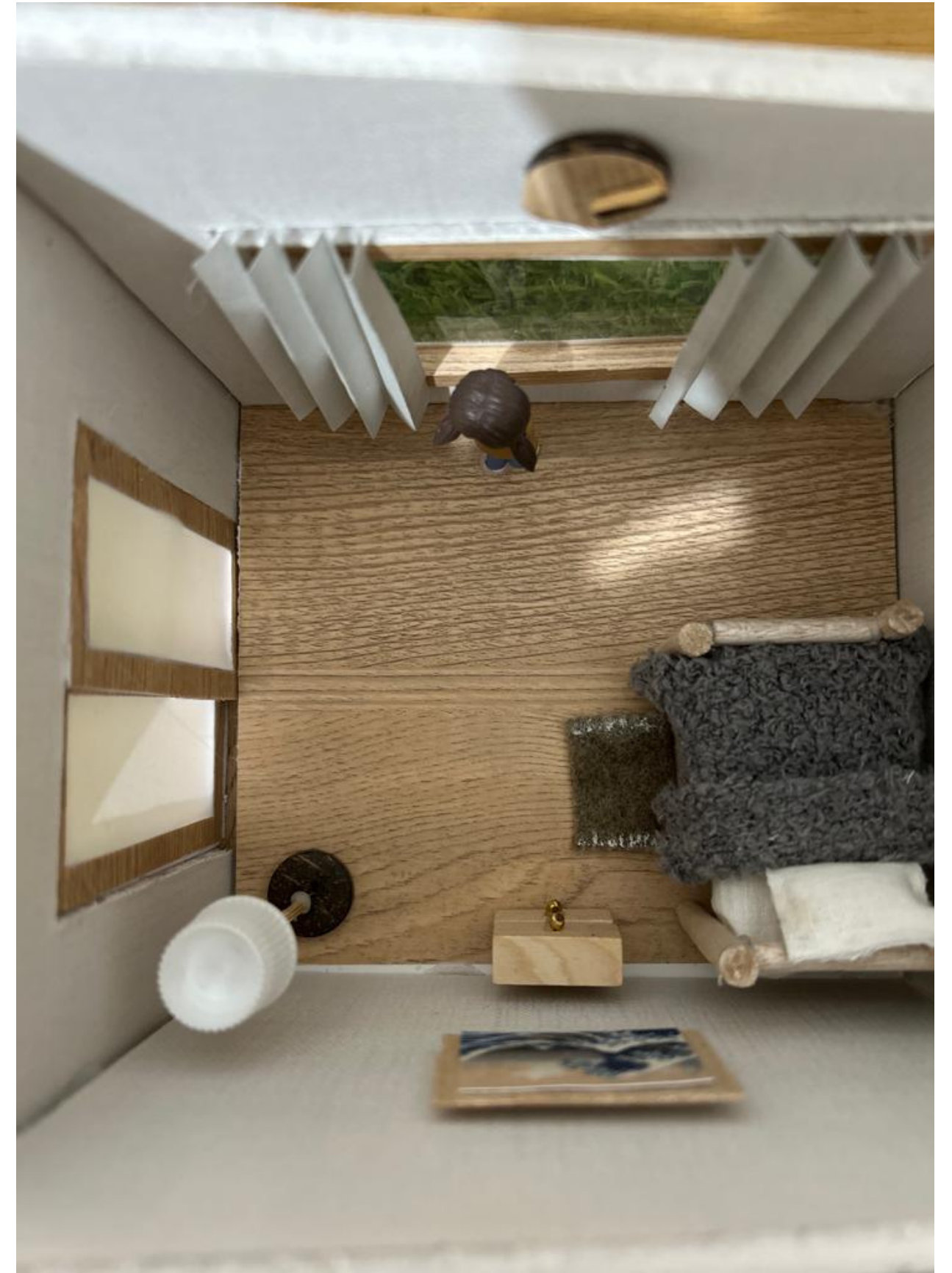

07.

パーティションデザイン
partition design

2022.06-2022.07



inspiration image

ある空間にアクセントをあげる



ある空間のパーティションのデザイン。

色んな形を組み合わせて、ユニークなパーティションができました。

青色と塗りながら、空や水の表現ができました。



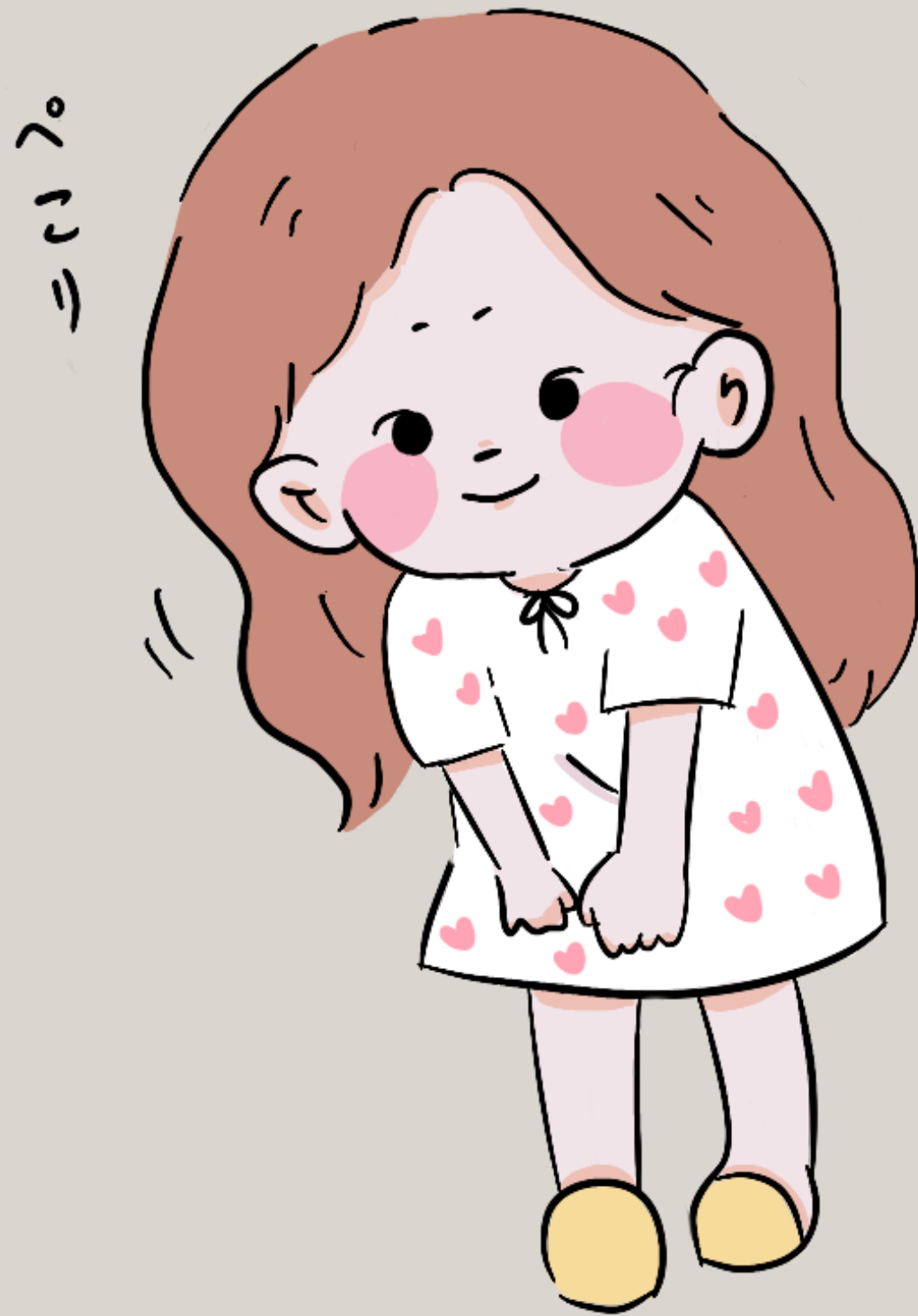

最後まで見ていただきありがとうございます!

 floraregine@gmail.com

 byhongaa