

**Dangerous  
SMELL**

**POST  
FOLIO**



**Flying  
Screw**



# Profile

Kiyota Miyu

# 清田 美友

From: 兵庫県加古川市 / Birthday: 2005.04.01

Instagram: @\_m.ayr... / @ymm...mmh



↑meeeee!!!!!!!!!!

Artist

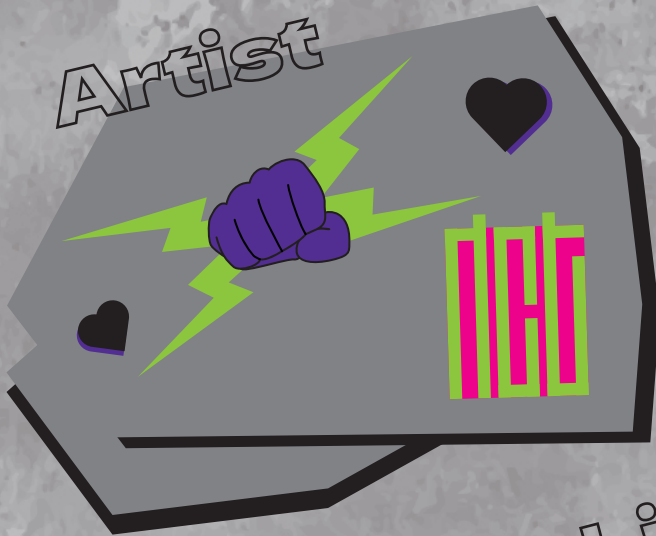

color

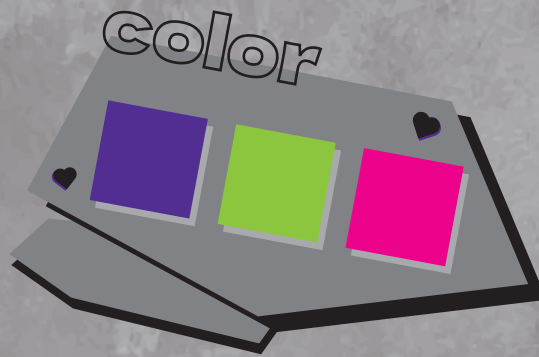

Love

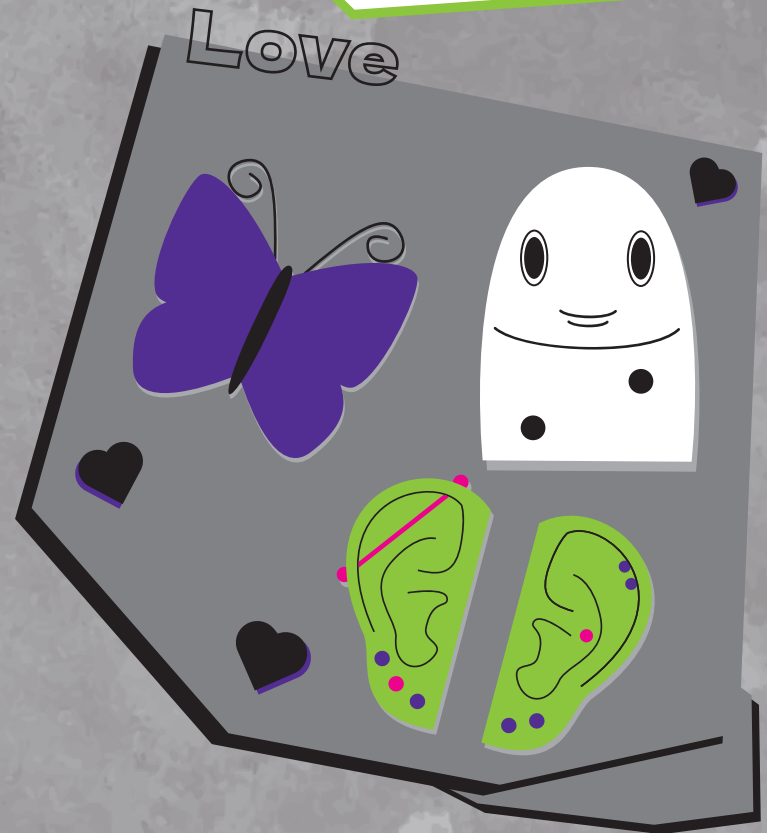

Soft

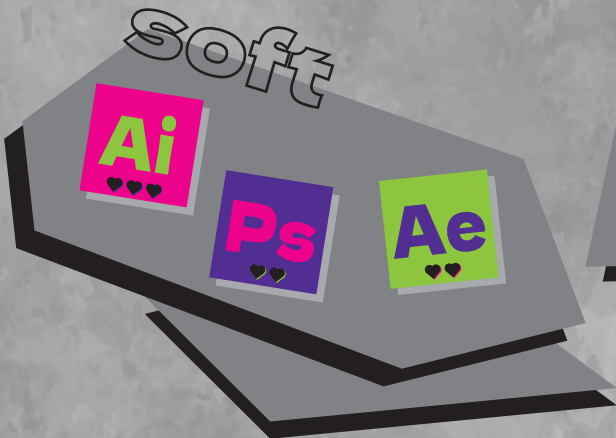

Like





2005/04

1日、兵庫県加古川市で誕生



入学してからより裁縫やファッションにはまりました。  
メイクや髪型も研究するようになったり、  
周りから言われる言葉にたくさん傷ついたからこそ  
自分を大切にあげようと好きなファッションやメイクを  
追求し続けました。そしてこの経験や努力を  
生きている制作に生かしています。

2023/03

私立神戸常盤女子高等学校 卒業



小学5年生頃から裁縫にハマリ、  
中学は家庭科部へ。その後  
服飾コースのある高校に進学。

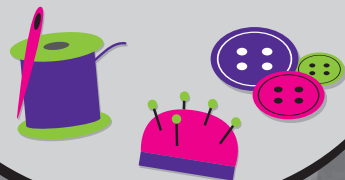

お絵描き、ぬいぐるみ、  
キラキラしたものが好きでした。



2020/04

私立神戸常盤女子高等学校 入学



デザインの知識がたくて、  
大阪デザイナー・アカデミーに進学  
一からのスタートでしたが、  
入学当初より上達したと思います。



2023/04

大阪デザイナー専門学校 入学



# 01 CHINANAGO × Sanrio characters





アクリルスタンド 700円

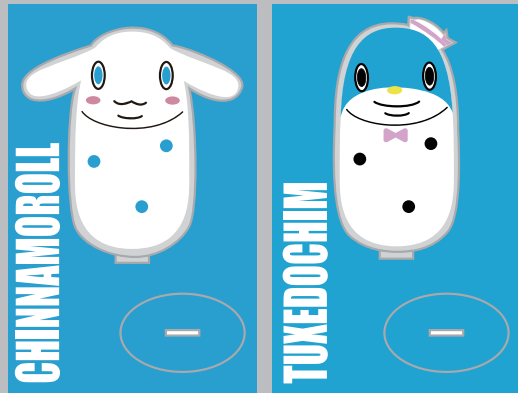
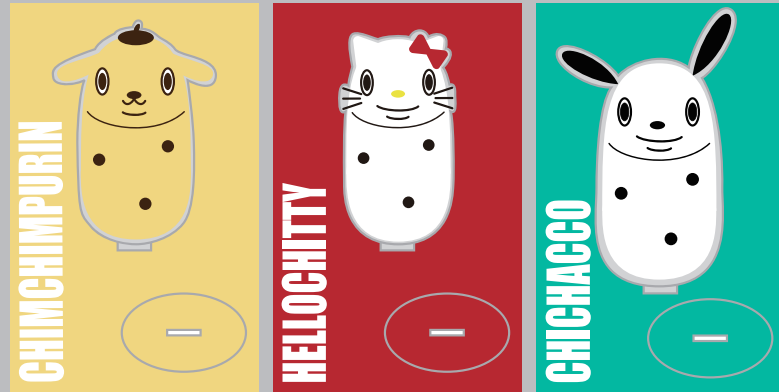

アクリルキーホルダー 700円



フォトカードホルダー 800円

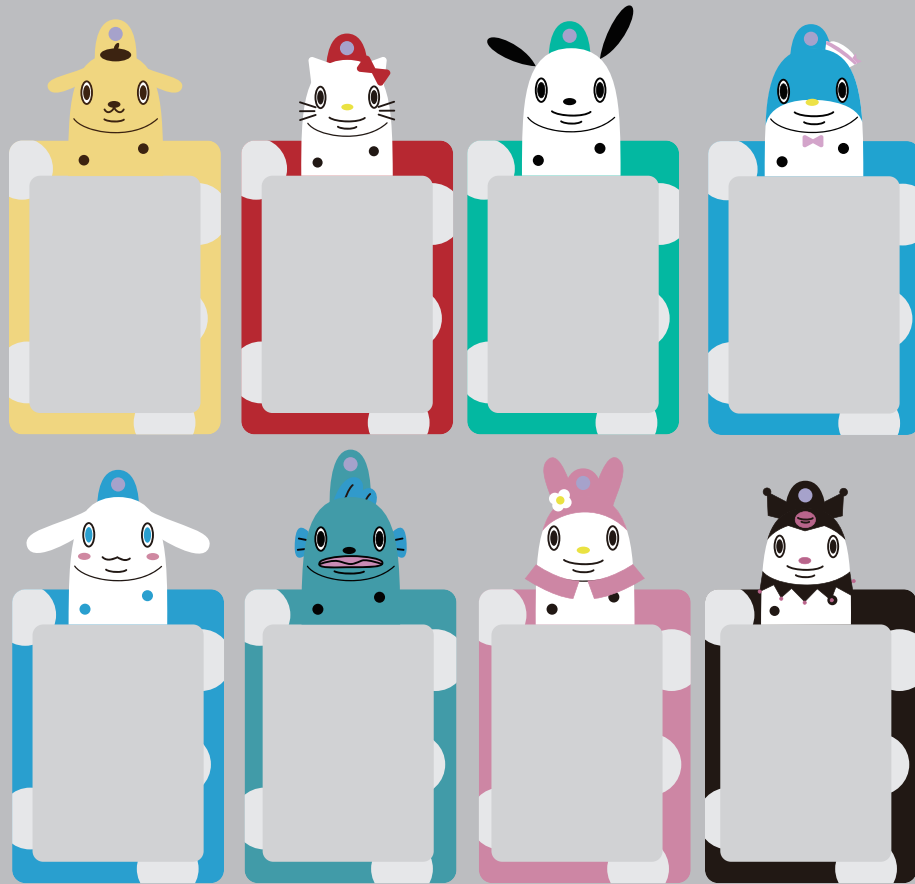

前髪クリップ 880円





# 02 (偽) 重要指名手配ポスター

※決して本物ではありません。警察に突き出してもお金はもらえません☆

自分と友人を使用して本物っぽく作りました。実際は4人とも罪などは犯さず生きていますのでご安心ください！！

## 警察庁 指定 重要指名手配 捜査特別報奨金 800万

殺人



容疑者 K

18歳 163cm位 R4撮影

誘拐



容疑者 T

18歳 158cm位 R4撮影

麻薬密輸



容疑者 N

18歳 167cm位 R3撮影

スパイ容疑



容疑者 F

18歳 148cm位 R4撮影

<https://www.npa.go.jp/>

警察庁

警視庁ウェブサイト

指名手配 検索

捜査特別報奨金 に関するお問い合わせは  
下記電話番号にお願いいたします。

TEL:〇〇〇-〇〇〇-〇〇〇

ポスター有効期限 令和7年3月  
年齢は令和5年7月31日現在

# 重要指名手配ポスターグッズ



今日の服に困った時や犯罪者の顔を忘れてしまった時に！

**指名手配 T シャツ 3000円**  
**BLACK / WHITE S・M・L・LL**



持ち物に挟んだり貼ったりすればいつでも思い出せる！

**指名手配ステッカー 350円**



付けやすいから普段使いにピッタリ！

**指名手配アクリルキーホルダー 700円**



# 03 ホラーゲーム 犬ノ聲

ホラーゲーム風に作ってみました。

美滴銭清社より、4444年4月44日発売です。

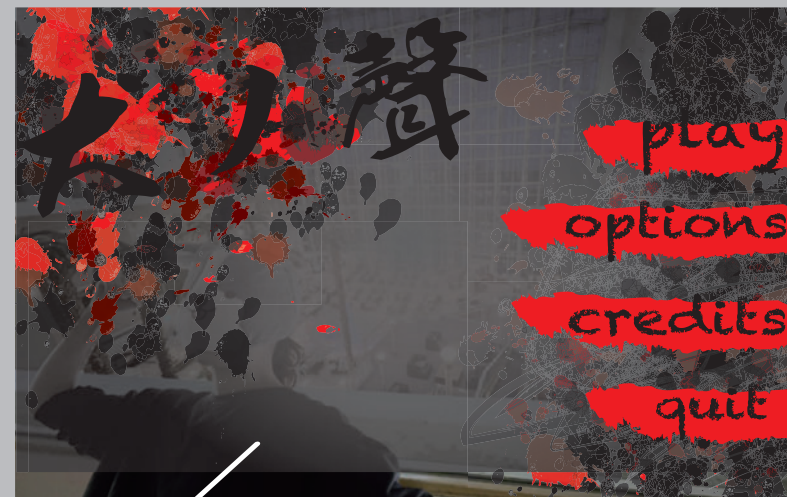
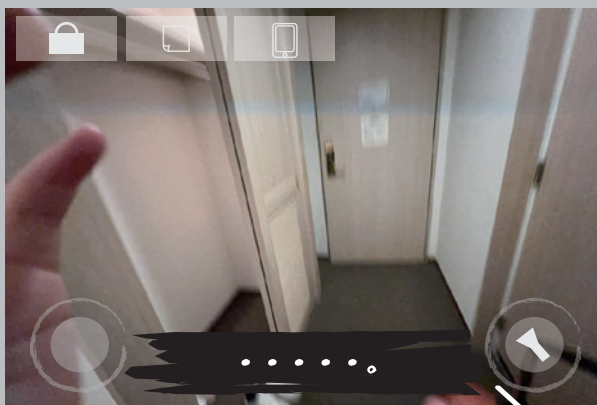

# 04 2024 年賀状

課題で制作した、特殊色を使用した年賀状が、キングプリンターズさんのサイトで  
テンプレートとして使用されました。

辰年 お年玉年賀はがきのデザインテンプレート 

- 画像をクリックすると拡大表示します
- アイコンをクリックするとダウンロードできます  イラストレーター  フォトショップ
- イラストレーターやフォトショップ（デザインソフト）をお持ちでないお客様は「クイックデザインONLINE」をご利用ください。

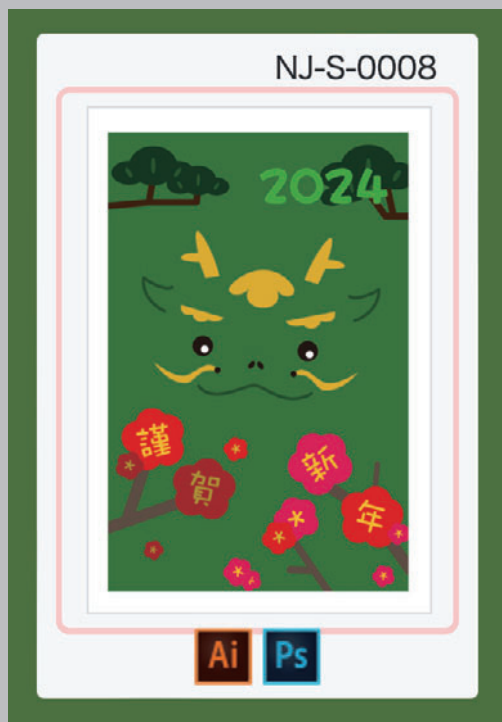



# 富士フィルムさんの報告書チラシにも掲載されました。

**富士フィルム**  
Value from Innovation

「特別色デザインの広がり」

**<産学連携事例1>**  
学生が制作した年賀状デザインを  
テンプレートに採用

富士フィルムビジネスイノベーション社は、産学連携の一環として、2022年4月よりデザイン関連の専門学校と Revoira Press™ PC1120 などの特別色を活用した特別色デザインの新しい取り組みを始めた。きっかけは、特別色のジョブが少ない、ゴールドやシルバーなどの特別色を活用してデザインできるデザイナーが少ない、といった印刷会社様からの声です。自ら手紙に特別色をどう活用してもいい、デザインの可能性を広げていくための提案の一つとして、特別色デザインの提案にチャレンジしています。

89名の学生が制作した年賀状デザインの中から12作品が採用

このたび取り組みに賛同していただいた21世紀アカデミア 大阪デザイナー専門学校様（以下大阪デザイナー専門学校）グラフィック科の学生（89名）が、家族、親戚や友人、企業から顧客宛の年賀状をテーマに特別色（ゴールド/シルバー）を活用して個性あふれるデザインを制作しました。12作品が年賀状サイトのテンプレートとして採用されました。（実際の年賀状サイト：裏面を参照）

■用紙：マシュマロ CoC ■出カトナー構成：Gold+CMYK+Silver

21世紀アカデミア 大阪デザイナー専門学校 × 株式会社キングプリンターズ

■実際に掲載された年賀はがきのデザインテンプレート（現在は受付終了）

授業課題の年賀状を制作した大阪デザイナー専門学校の学生からは、「金と銀の特別色印刷を年賀状にどう活かすか、完成の想像を膨らませながら、楽しんで制作できました。個人で別の制作物を作る際にも、特別色を活かしたデザインを制作したいです。」などの感想をいただいています。課題は、株式会社キングプリンターズ様（以下キングプリンターズ）に出発していただきました。キングプリンターズはインターネットを通じてお客様から入稿された「印刷データ」を、チラシやパンフレットなどの「印刷物」に仕上げて日本全国にお届けする通販型の印刷会社です。印刷データを作成するのに便利なテンプレートを豊富に用意されています。

今回は、課題の出力の他、学生が制作したデザインをベースに  
・発注の仕様に合わせたサイズ変更  
・通常の発注と揃えて CMYK に変更などのリデザインは、キングプリンターズが実施されました。

21世紀アカデミア 大阪デザイナー専門学校  
〒530-0003 大阪府北区東長崎 2-3-20  
https://www.21st.ac.jp/

グラフィックデザイン学科 科長 藤本 浩  
このたび、「特別色デザイン授業」という機会を設けていただき、誠にありがとうございます。  
授業では、印刷の現場についての特クチャーを豊富に、実際に学生たちが特別色印刷を使用した作品を制作することによって、印刷の可能性や課題の「新たな気づき」を育むに力添えいただき誠に感謝しております。  
今後、この機会を機に印刷制作に対して様々なことチャレンジしてまいります。

KINGPRINTERS 1555-0013 大阪府東淀川区千鳥 2-10-21  
http://kingprinters.com/company

株式会社キングプリンターズ  
〒555-0013 大阪府東淀川区千鳥 2-10-21  
http://kingprinters.com/company

専務取締役 藤本 浩  
この度は、本プロジェクトにお声がけいただきありがとうございます。  
学生さんならではのデザインを拝見し、弊社にとって大変刺激になりました。  
貴社の未来を応援するために、多少なりとも印刷の現場を知っていただけたら嬉しい限りです。  
貴社を通じて、協力がありますが若手育成の一環を担えましたこと改めて御礼申し上げます。

富士フィルム ビジネスイノベーション株式会社  
〒115-0041 東京都港区東区東新橋1丁目1番1号  
グラフィックコミュニケーション推進部 藤本 浩  
【お問い合わせ】  
dgi-@tgc-xmg@fujifilm.com

89名の学生が制作した年賀状デザインの中から12作品が採用

このたび取り組みに賛同していただいた21世紀アカデミア 大阪デザイナー専門学校様（以下大阪デザイナー専門学校）グラフィック科の学生（89名）が、家族、親戚や友人、企業から顧客宛の年賀状をテーマに特別色（ゴールド/シルバー）を活用して個性あふれるデザインを制作しました。12作品が年賀状サイトのテンプレートとして採用されました。（実際の年賀状サイト：裏面を参照）

大阪デザイナー専門学校 学生の皆さん

- ① 清田 美友さん
- ② 松田 桃寧さん
- ③ 岡田 周大さん
- ④ 古賀 悠葉さん
- ⑤ 木下 龍星さん
- ⑥ 渡辺 紀咲さん
- ⑦ 池田 ころさん
- ⑧ 福光 真さん
- ⑨ 藤原 彩有さん
- ⑩ 月森 帆乃加さん
- ⑪ 武田 渉さん
- ⑫ 青柳 照美さん

■用紙：マシュマロ CoC ■出カトナー構成：Gold+CMYK+Silver

21世紀アカデミア 大阪デザイナー専門学校 × 株式会社キングプリンターズ

■実際に掲載された年賀はがきのデザインテンプレート（現在は受付終了）

授業課題の年賀状を制作した大阪デザイナー専門学校の学生からは、「金と銀の特別色印刷を年賀状にどう活かすか、完成の想像を膨らませながら、楽しんで制作できました。個人で別の制作物を作る際にも、特別色を活かしたデザインを制作したいです。」などの感想をいただいています。課題は、株式会社キングプリンターズ様（以下キングプリンターズ）に出発していただきました。キングプリンターズはインターネットを通じてお客様から入稿された「印刷データ」を、チラシやパンフレットなどの「印刷物」に仕上げて日本全国にお届けする通販型の印刷会社です。印刷データを作成するのに便利なテンプレートを豊富に用意されています。

今回は、課題の出力の他、学生が制作したデザインをベースに  
・発注の仕様に合わせたサイズ変更  
・通常の発注と揃えて CMYK に変更などのリデザインは、キングプリンターズが実施されました。

21世紀アカデミア 大阪デザイナー専門学校  
〒530-0003 大阪府北区東長崎 2-3-20  
https://www.21st.ac.jp/

グラフィックデザイン学科 科長 藤本 浩  
このたび、「特別色デザイン授業」という機会を設けていただき、誠にありがとうございます。  
授業では、印刷の現場についての特クチャーを豊富に、実際に学生たちが特別色印刷を使用した作品を制作することによって、印刷の可能性や課題の「新たな気づき」を育むに力添えいただき誠に感謝しております。  
今後、この機会を機に印刷制作に対して様々なことチャレンジしてまいります。

KINGPRINTERS 1555-0013 大阪府東淀川区千鳥 2-10-21  
http://kingprinters.com/company

専務取締役 藤本 浩  
この度は、本プロジェクトにお声がけいただきありがとうございます。  
学生さんならではのデザインを拝見し、弊社にとって大変刺激になりました。  
貴社の未来を応援するために、多少なりとも印刷の現場を知っていただけたら嬉しい限りです。  
貴社を通じて、協力がありますが若手育成の一環を担えましたこと改めて御礼申し上げます。

富士フィルム ビジネスイノベーション株式会社  
〒115-0041 東京都港区東区東新橋1丁目1番1号  
グラフィックコミュニケーション推進部 藤本 浩  
【お問い合わせ】  
dgi-@tgc-xmg@fujifilm.com



# 05 BILIKEN CREATORS OSAKA (第3回)

TITLE : 幸せ・“汚れ”と“輝き” Happiness, “dirt” and “shine”

「世界中の人に幸せを」をテーマに制作しました。

人種差別やセクシャリティ問題など、この世に溢れている社会問題が

早く解決されますようにと願いながら、温かみと優しさのある作品に仕上げました。





# 06 BILIKEN CREATORS OSAKA (第4回)

## TITLE : A gathering of gods

日本の神の使いとされている動物の中から、鳥・鹿・蛇・狐・蝶をピリケンさんと共に墨で描き、神様のかっこよさや素晴らしいさを表現しました。



Miyu Kiyota  
2022.10.10  
B.B.S. A gathering of gods  
¥18,000(税込)

Copyright © 2022  
B.B.S. All rights reserved.  
B.B.S. is a registered trademark of B.B.S. Co., Ltd.  
B.B.S. is a registered trademark of B.B.S. Co., Ltd.  
B.B.S. is a registered trademark of B.B.S. Co., Ltd.





# 07 中本悠太 ソロツアー

推しの架空のソロツアーのロゴやグッズを一から考えました。



## NAKAMOTO YUTA 1ST SOLO TOUR ~Fly to Be~ IN JAPAN

**NAGOYA 09.28/09.29 Zepp Nagoya**  
**OPEN 17:00 / START 18:00**

**OSAKA 10.26/10.27 Zepp Namba**  
**OPEN 17:00 / START 18:00**

**TOKYO 11.16/11.17 Zepp DiverCity**  
**OPEN 17:00 / START 18:00**



マーク



ロゴタイプ



シグネチャー

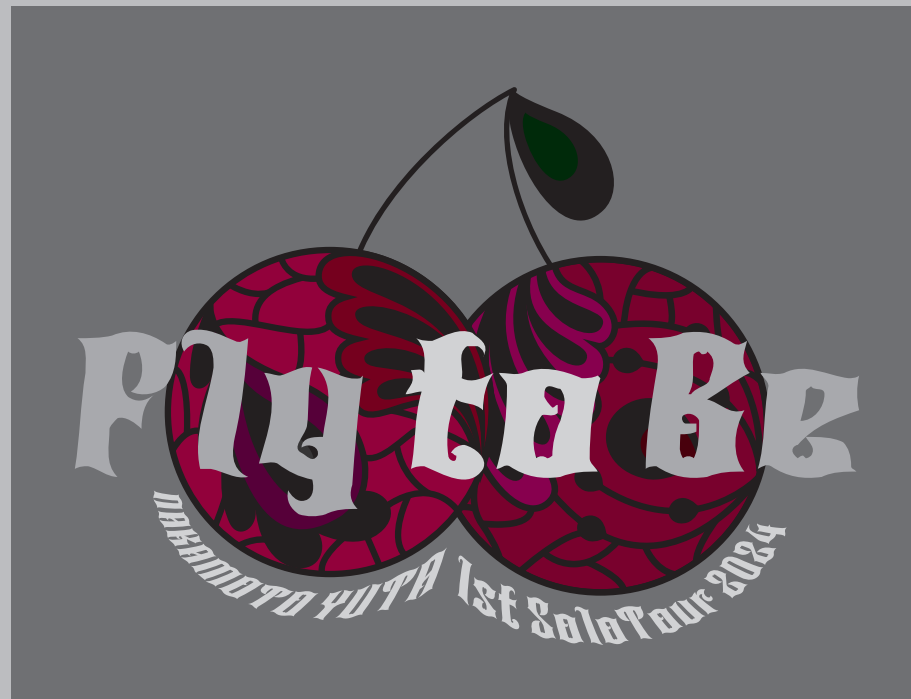

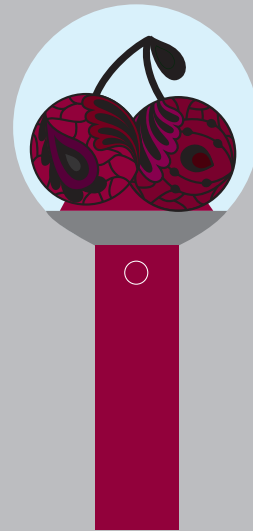
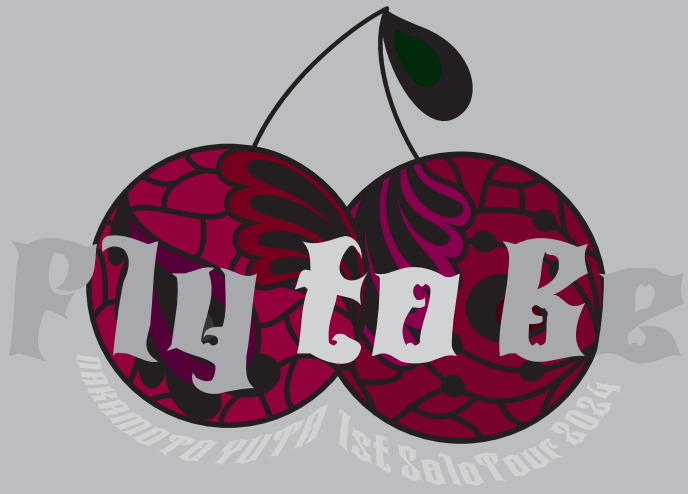

ペンライト  
¥3,500 / TAX IN



タオル  
¥2,000 / TAX IN



ツアー T シャツ / GRAY, WHITE  
S・M・L・XL  
¥2,800 / TAX IN



ロゴパーカー / WHITE&PURPLE  
¥5,500 / TAX IN





**トートバック**  
¥2,000 / TAX IN



**ロゴステッカー (全4種)**  
¥400 / TAX IN



**トレーディングカード**  
**2枚セット (全8種)**  
¥300 / TAX IN



**ミニポーチ**  
¥1,800 / TAX IN

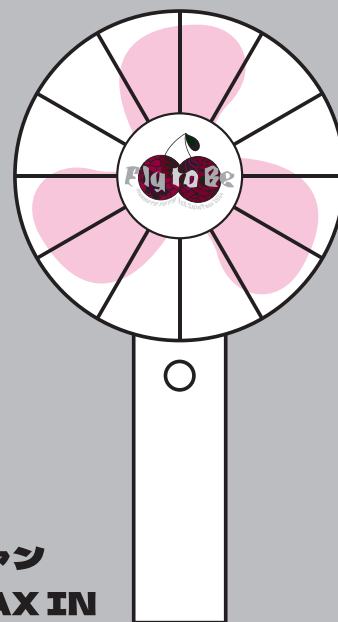

**ハンディファン**  
¥2,800 / TAX IN

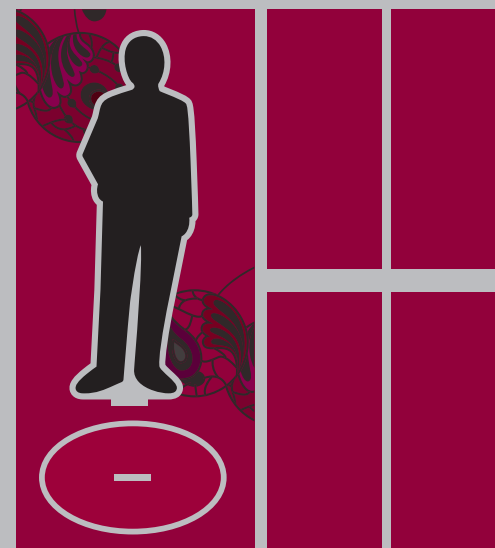

**アクリルスタンド (全5種)**  
¥1,000 / TAX IN

# 08 数字デザイン

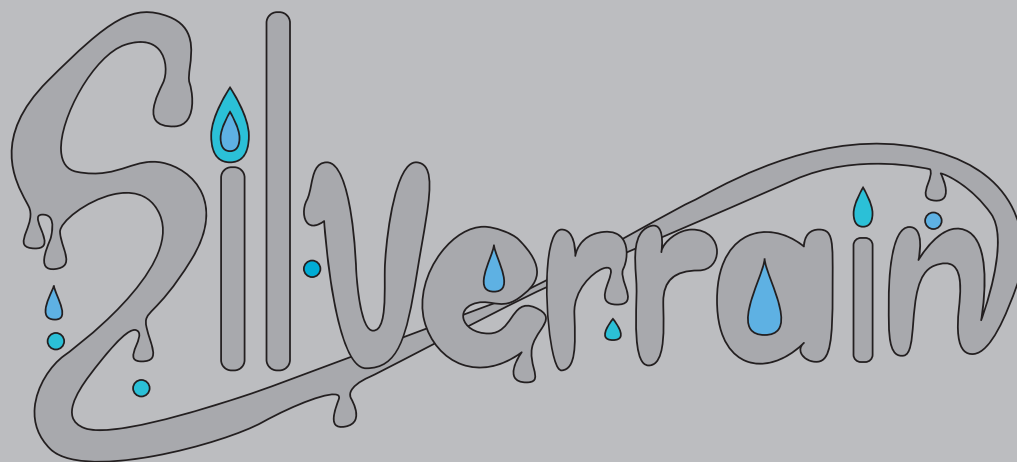
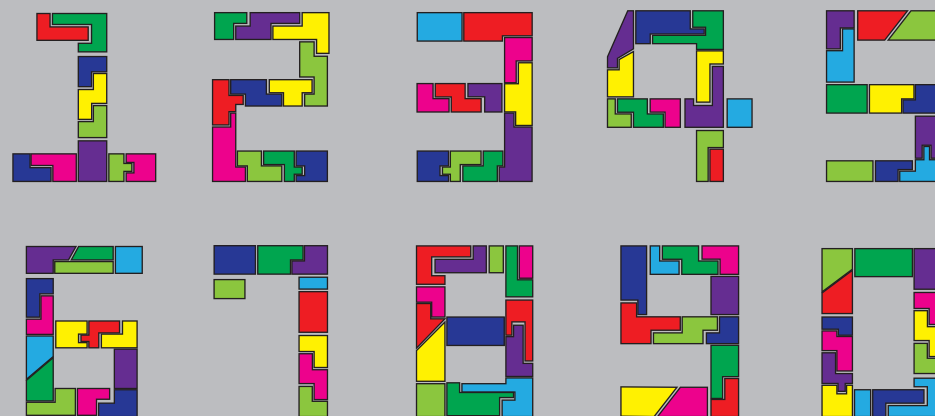

09 宣伝ポスター (東西お笑い FES)



Instagram 広告



ポスター





フライヤー

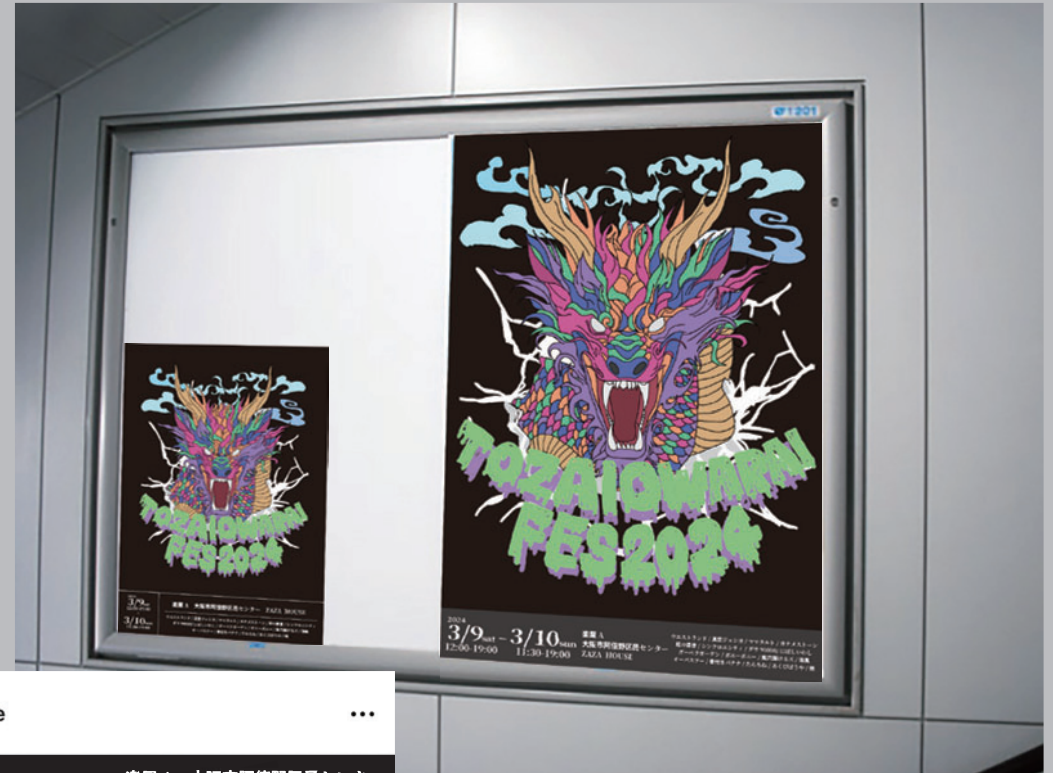

掲示イメージ



Instagram 投稿イメージ

# 10 タイポグラフィ

推したちがグッズで出しているものと“愛”を表したタイポグラフィを制作しました。



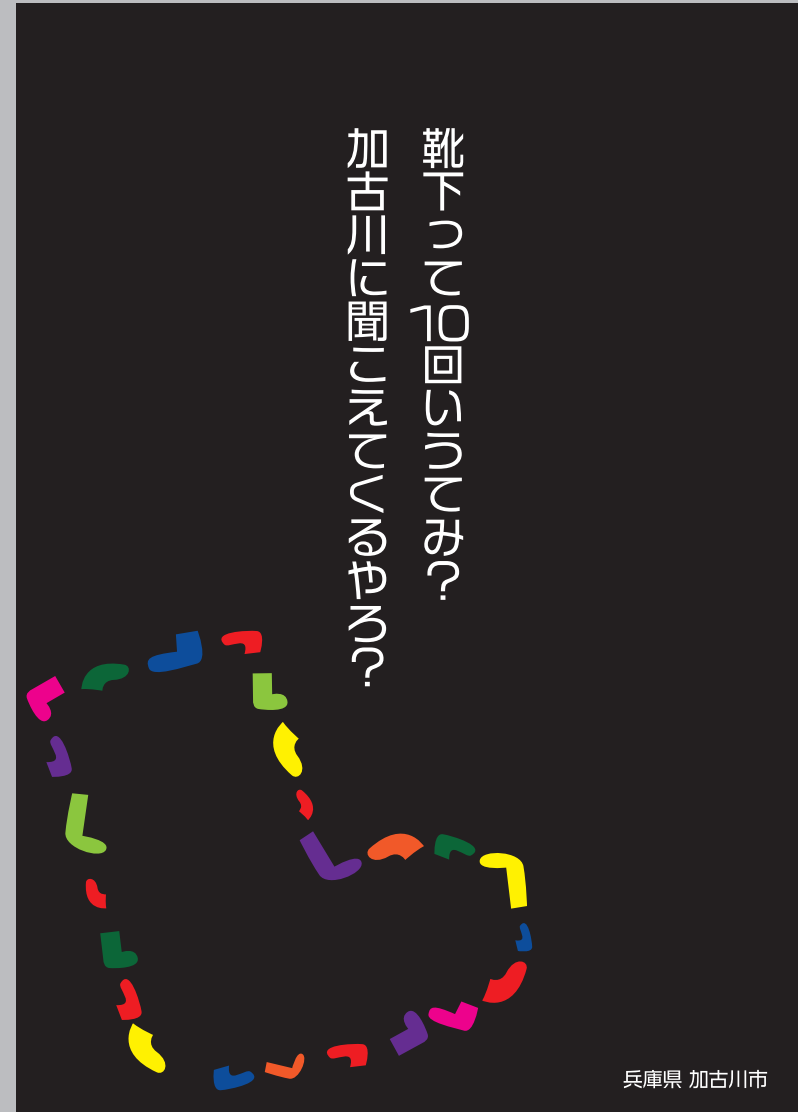



↑掲載イメージ



# 12 ショップV.I計画

## LESSTYLE (地雷&サブカル系洋服店)

場所 大阪市北区 営業時間 11:00-21:00/ 火曜定休日

価格帯 3000~5000円 サイズ S・M・L・XL・3L

男性らしさや女性らしさに縛られず、自分らしさを自由に表現できる世の中を  
作るためのジェンダーレスの地雷&サブカル系ブランド



ロゴタイプ

マーク



シグネチャー 1



名刺



シグネチャー 2



✕ @\_lesstyle\_

〒000-0000 大阪市北区〇〇

◯ @\_lesstyle\_

OPEN/11:00-21:00

☎ 000-000-0000

CLOSE/TUESDAY

🌐 <https://www.lesstyle.com>





タグ [幅 40mm × 25mm] ※実寸



タグ [幅 50mm × 13mm] ※実寸



トートバック [縮小サイズ 18%]



パーカー [縮小サイズ 8.5%]



# 13 パッケージ制作

選択授業のパッケージ基礎で作ったパッケージたちです。

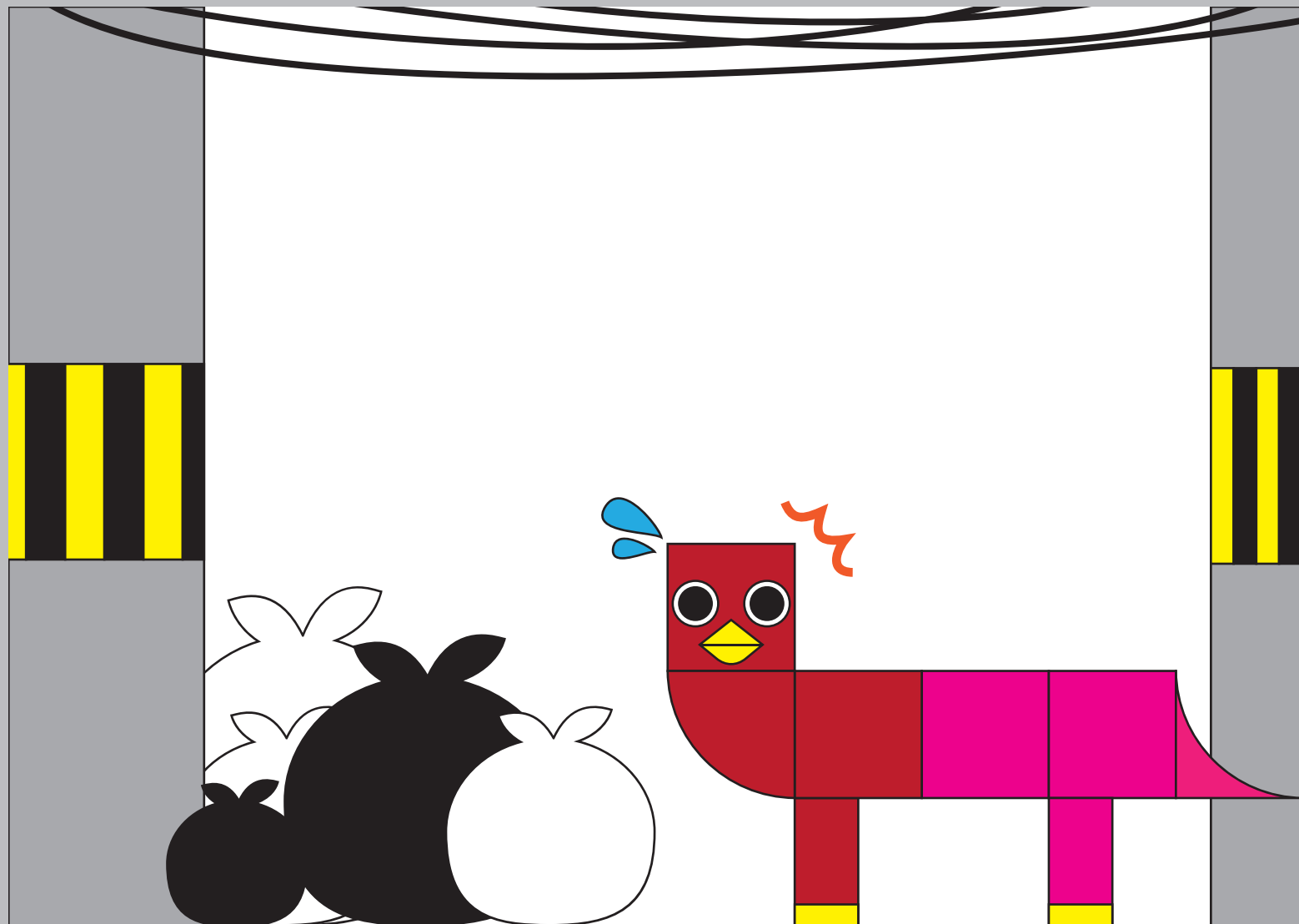

# ◇ 靴下のパッケージ ◇

## ◆ 展開図 ◆

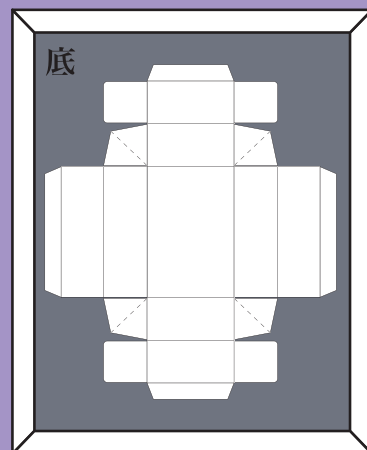
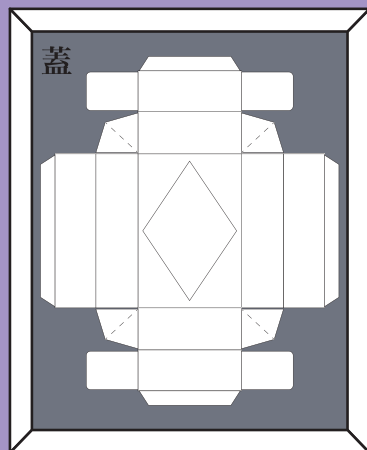

## ◆ 組立図 ◆

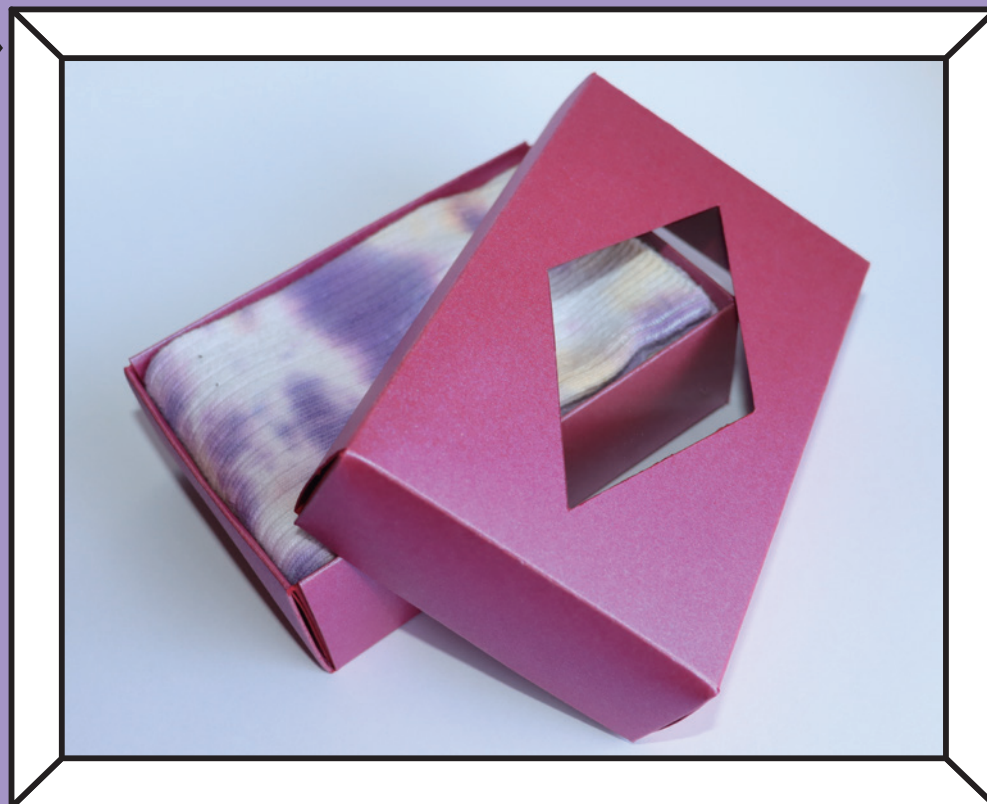
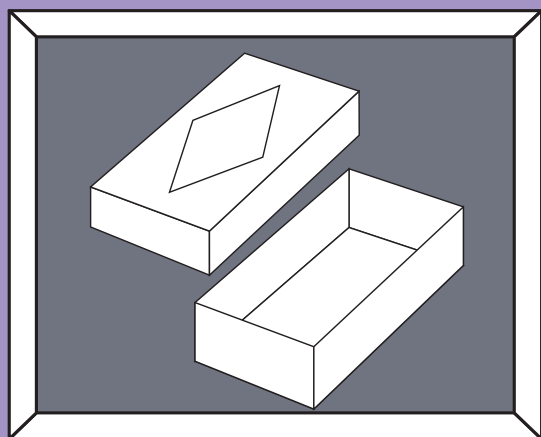

## ◆ コンセプト ◆

靴下の柄がタイダイ柄でかっこいい感じなので、  
中が見える部分をダイヤの形にして、紙も少しキラキラ  
したものを使ってパッケージもかっこいい感じにしました。

## ◆ 紙質 ◆

リアクション-FS

色…コスモス 厚さ…211kg

# 星型お菓子パッケージ



## デザインコンセプト

いろんな色のきらきらがついた紙を使ったり、ゴールドのリボンを付けて高級感を出しつつ、上の組み立て部分を星の形にし子供にも興味を持ってもらえるようなパッケージにしました。



## 組み立て図

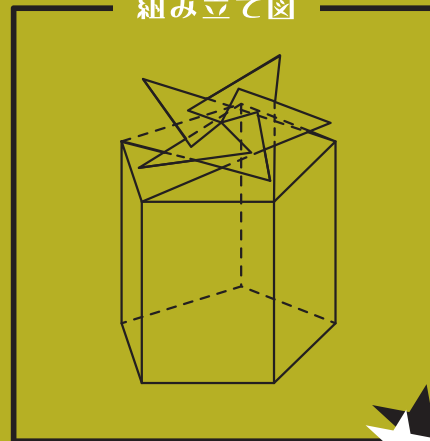

## 図面

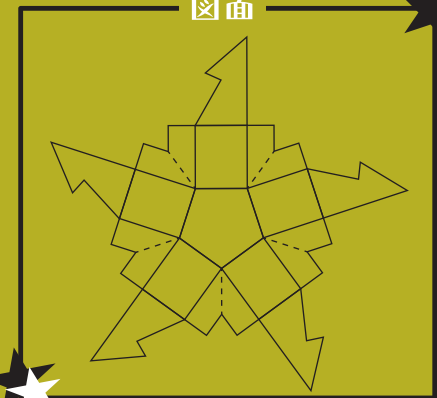

## 紙質

ミランダ 黒  
クロマティコ A-FS レモン



# アクセサリーギフトパッケージ

## 紙質

- OK ミューズキララ ピンク
- OK ミューズキララ パープル
- ミランダ スノーホワイト

組立図

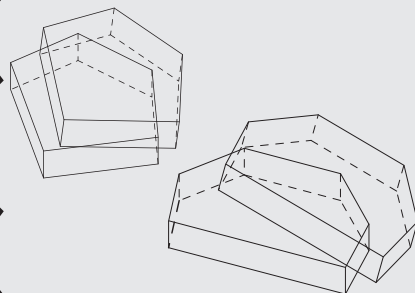

蓋

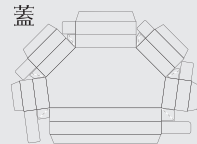

底

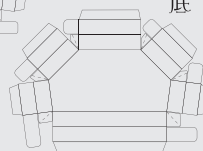

展開図

蓋

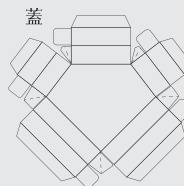

底

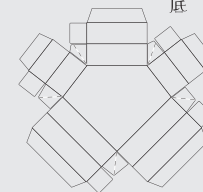

## デザインコンセプト

- ジュエリーを入れる箱は高級感が大事だと思ったので高級感の出るダイヤモンドの型にしました。
- アクセサリーボックスを二つ合わせて一つの箱に入れることで、二度あける楽しさとワクワク感を感じてもらえるパッケージにしました。

# 14 コラ画像集

↓地球外生命体が集まっちゃった！！



飛行機の外に... ? →





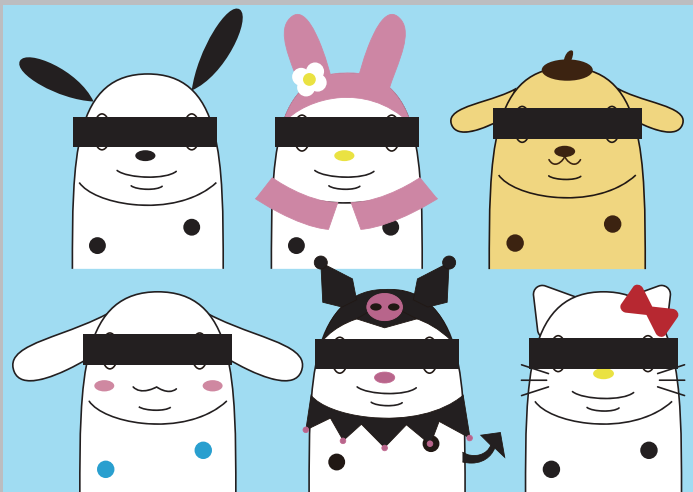



↓お気に入りコーデねこちゃんズ



ワンコの究 犬田犬郎 →

# 犬田

いぬだ

芝生色の愛で  
犬たちに明るい未来を！！

# 犬郎

けんろう



# 15

# 進級展

題名：cRAzY Room

自分を題材にして、マインドマップで連想して出てきた、  
 “ちんあなご” “遊び場” “カラフル” “危険” という4つの単語をデザインで表現しました。



# デザイン

文字デザインはグラフィティなどを参考に、かっこよくカラフルに仕上げました。  
題名とちんあなご以外の単語は全て“危険”に関連した単語にしています。

【題名】cRAzY Room

A vibrant graffiti-style design for 'cRAzY ROOM'. The word 'cRAzY' is in green with a purple outline, and 'ROOM' is in purple with a pink outline. The letters are bold, blocky, and have a dynamic, slanted orientation.

CHiNANAGO

A black and white graffiti-style design for 'CHiNANAGO'. The letters are thick, rounded, and feature a high-contrast, almost stencil-like appearance with some internal shading.

HAZARD

A blue graffiti-style design for 'HAZARD'. The letters are rounded and bubbly, with a white outline and a slight drop shadow, giving it a three-dimensional feel.

WARNiNG

A graffiti-style design for 'WARNiNG'. The letters are thick and rounded, with a yellow-to-red gradient and a black outline, set against a white background.

CRiSiS

A graffiti-style design for 'CRiSiS'. The letters are blocky and angular, with a green-to-blue gradient and a black outline.

FxxK

A grey graffiti-style design for 'FxxK'. The letters are thick and blocky, with a black outline and a slightly distressed, stencil-like texture.

DANGER

A red graffiti-style design for 'DANGER'. The letters are thick, blocky, and slanted, with a black outline and a slightly distressed texture.

# デザイン

4つの単語を表したデザインたちです。

ブラウン管テレビ (エラー、ちんあなご)

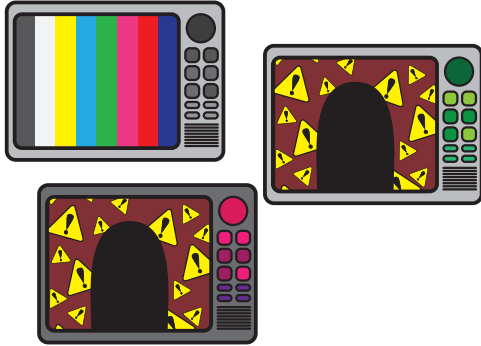

蝶 × ピアス

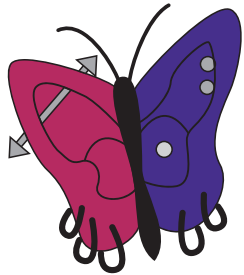

ドロドロ × 矢印



四角い標識たち



カラフルどくろ

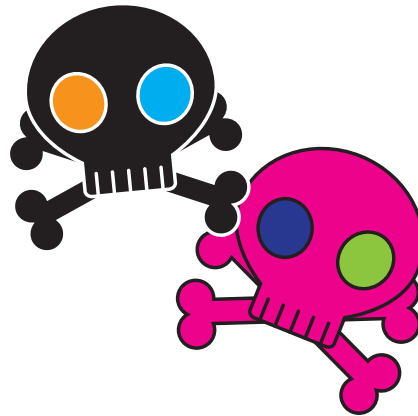

危険なものたち

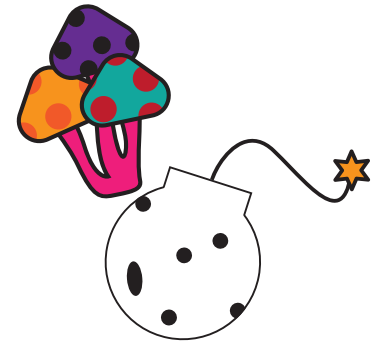

標識たち (ちんあなご、火など)





ビリヤードボール

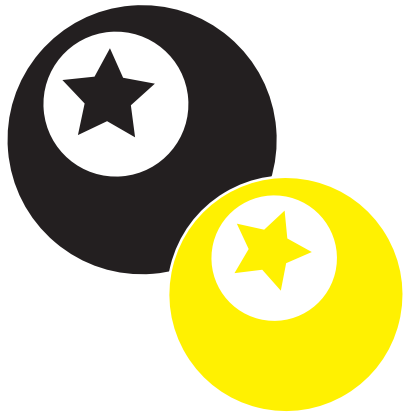

カラフル三角コーン



ドロドロちんあなご

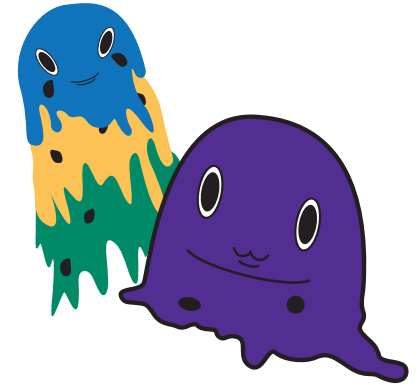

ブランコ \* ちんあなご

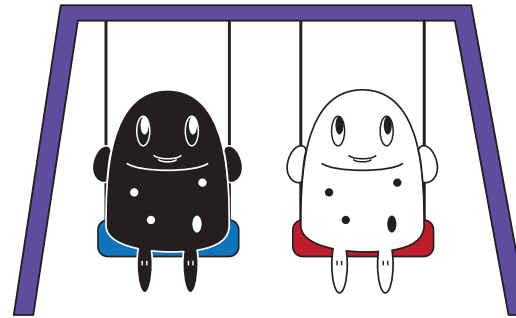

ラリってるREDちんあなご

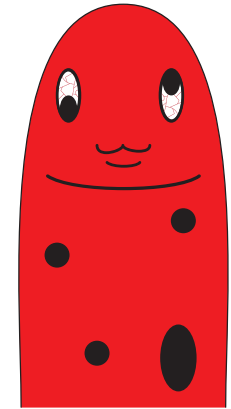

緩ってる赤黒チンアナゴ

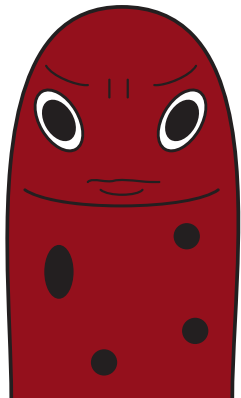

タバコ \* ちんあなご

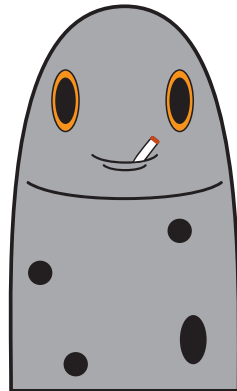

ふにゃふにゃPINKちんあなご

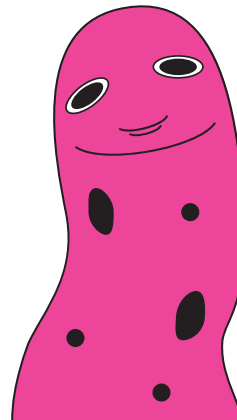

カラフルタイヤ



ちんあなご \* UFO

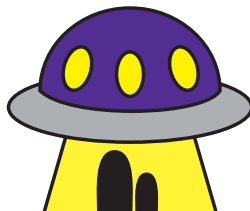

# 展示物

名刺 表

展示したポストカードとステッカーです。

ポストカード 1

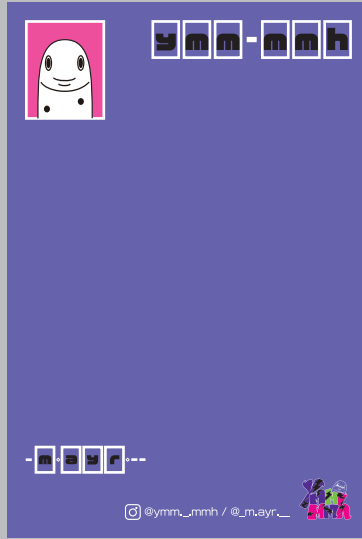

名刺 裏



Profile!!  
From..... Hyogo  
Birthday..... 2005.04.01  
Like..... Fashion.Make.Nail.Sewing  
Love..... Chinanago . Crazy thing



ステッカーイメージ

ポストカード 2

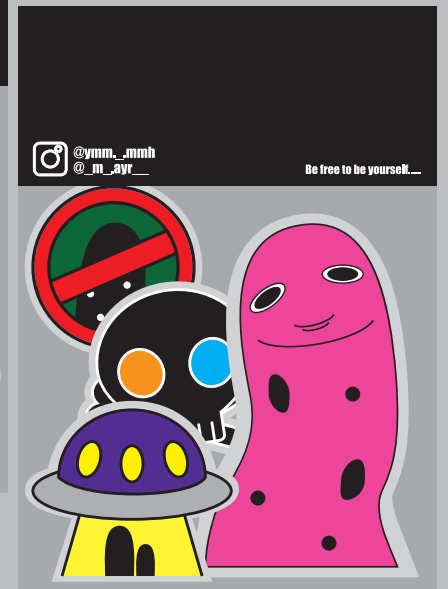
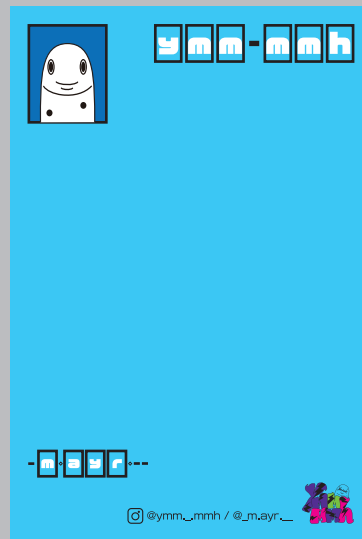

# 展示風景

実際の展示風景です。



机の展示スペースも危険な遊び場をイメージして  
レイアウトしました。

おわり

見ていただきありがとうございました！

